

BP 18 Li I

FESTOOL

de	Originalbetriebsanleitung	14
en	Original instructions	26
fr	Notice d'utilisation d'origine	39
es	Manual de instrucciones original	53
bg	Оригинална инструкция за експлоатация	67
cs	Původní návod k obsluze	80
da	Original brugsanvisning	91
el	Πρωτότυπο οδηγίων χρήσης	102
et	Originaalkasutusjuhend	115
fi	Alkuperäiset käyttöohjeet	126
hr	Originalne upute za uporabu	137
hu	Eredeti használati utasítás	149
it	Istruzioni d'esercizio originali	161
ko	원본 사용 설명서	173
lt	Originali naudojimo instrukcija	184
lv	Originālā lietošanas pamācība	196
nb	Original bruksanvisning	208

nl	Originele gebruiksaanwijzing	219
pl	Oryginalna instrukcja obsługi	231
pt	Manual de instruções original	243
ro	Manualul de utilizare original	255
ru	Оригинальное руководство по эксплуатации	267
sk	Originálny návod na obsluhu	280
sl	Originalna navodila za uporabo	291
sr	Originalno uputstvo za rad	303
sv	Originalbruksanvisning	314
tr	Orijinal işletme kılavuzu	325
zh	原版使用说明书	336



BP 18 Li ASI

1-3

1-4

1-2

1-1

1-4

1-5



TCL
SCA

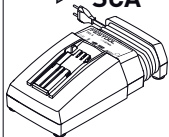

1-3

1-5

1-2

1-1

BP 18 Li Ergo I

1A

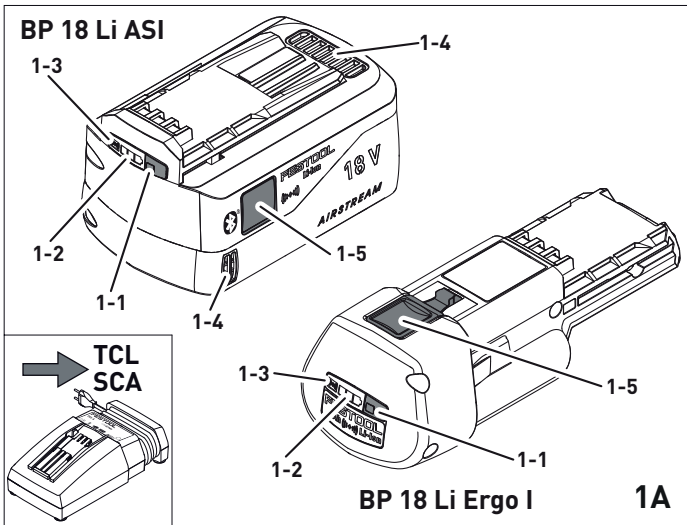

BP 18 Li HP-ASI

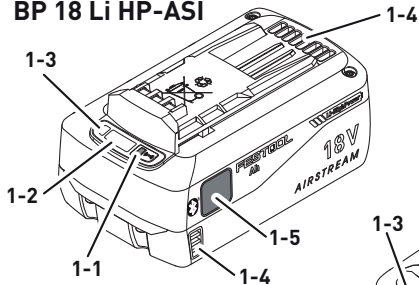

BP 18 Li HPC-ASI

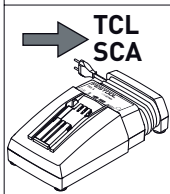
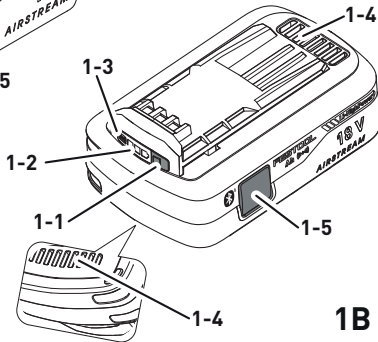

1B

de EU-Konformitätserklärung. Wir erklären in alleiniger Verantwortung, dass dieses Produkt mit allen relevanten Anforderungen folgender EU-Richtlinien übereinstimmt, und folgende Normen oder normative Dokumente zugrunde gelegt wurden:

en EU Declaration of Conformity. We declare under sole responsibility that this product complies with all the relevant requirements in the following EU Directives, and following standards or normative documents were applied:

fr Déclaration de conformité de l'UE. Nous déclarons, sous notre seule responsabilité, que ce produit satisfait à toutes les exigences pertinentes des directives UE suivantes et repose sur les normes ou documents normatifs suivants :

es Declaración UE de conformidad. Declaramos bajo nuestra responsabilidad que

este producto cumple todos los requisitos relevantes de las siguientes directivas de la UE y que se han tomado como base las siguientes normas o documentos normativos:

it Dichiarazione di conformità UE. Dichiariamo sotto nostra unica responsabilità che il presente prodotto sia conforme a tutti i requisiti di rilevanza definiti dalle seguenti Direttive UE e che siano stati applicati le seguenti norme o i seguenti documenti normativi:

nl EU-conformiteitsverklaring. Wij verklaren en stellen ons ervoor verantwoordelijk dat dit product volledig voldoet aan alle volgende EU-richtlijnen en volgende normen of normatieve documenten daaraan ten grondslag gelegd werden:

sv EU-försäkran om överensstämmelse. Vi förklarar på eget ansvar att denna produkt uppfyller alla relevanta krav enligt

följande EU-direktiv och baseras på följande normer eller normgivande dokument:

fi EU-vaatimusten mukaisuusvakuutus. Vakuutamme yksinomaisella vastuulla, että tämä tuote täyttää seuraavien EU-direktiivien kaikki olennaiset vaatimukset ja se on seuraavien standardien tai standardiasiakirjojen mukainen:

da EU-overensstemmelseserklæring. Vi erklærer med eneansvar, at dette produkt er i overensstemmelse med alle relevante krav i følgende EU-direktiver, og at følgende standarder eller normative dokumenter danner grundlag for det:

nb EU-samsvarserklæring. Vi erklærer under eneansvar at dette produktet oppfyller alle relevante krav i følgende EU-direktiver og at følgende standarder eller normative dokumenter er blitt lagt til grunn:

pt Declaração de conformidade UE. Sob

nossa inteira responsabilidade, declaramos que este produto está de acordo com todas as exigências relevantes das seguintes diretivas UE, tendo sido tomadas por base as seguintes normas ou documentos normativos:

ru Декларация о соответствии ЕС. Мы со всей ответственностью заявляем, что данная продукция соответствует всем применимым требованиям следующих Директив ЕС, стандартов и нормативных документов:

cs Prohlášení o shodě EU. Prohlašujeme s veškerou odpovědností, že tento výrobek splňuje všechny příslušné požadavky následujících směrnic EU a že byly použity následující normy nebo normativní dokumenty:

pl Deklaracja zgodności UE. Niniejszym oświadczamy na własną odpowiedzialność, że produkt ten spełnia wszystkie

obowiązujące wymogi następujących dyrektyw UE, norm lub dokumentów normatywnych.

bg ES декларация за съответствие.

Ние заявяваме на собствена отговорност, че настоящият продукт съответства на всички релевантни изисквания на следните Директиви на ЕС и следните стандарти и нормативни документи са взети под внимание:

et EL-vastavusdeklaratsioon. Kinnitame ainuvastutajatena, et käesolev toode vastab järgmiste Euroopa Liidu direktiivide nõuetele ning on kooskõlas järgmiste standardite ja normatiivsete dokumentidega:

hr EU izjava o skladnosti. Izjavljujemo pod vlastitom odgovornošću da je ovaj proizvod u skladu sa svim važnim zahtjevima sljedećih Direktiva EU i da se polazilo od sljedećih normi ili normativnih dokumenata:

lv ES atbilstības deklarācija. Mēs ar pilnu atbildību paziņojam, ka šis izstrādājums atbilst visām svarīgākajām šādu EK direktīvu prasībām un ir izgatavots atbilstoši šādiem standartiem vai normatīvajiem dokumentiem:

lt ES atitikties deklaracija. Prisiimdami visą atsakomybę pareiškiame, kad šis gaminys tenkina visus svarbius toliau nurodytų ES direktyvų reikalavimus, ir kad jį projektuojant, buvo panaudotos toliau nurodytos normos arba normatyviniai dokumentai:

sl EU izjava o skladnosti. S polno odgovornostjo izjavljamo, da je ta proizvod skladen z vsemi veljavnimi zahtevami naslednjih direktiv EU in da izpolnjuje zahteve naslednjih standardov ali normativnih dokumentov:

hu EU megfelelősségi nyilatkozat. Kizárólagos felelősségünk tudatában kijelentjük,

hogy ez a termék az alábbi EU-irányelvek minden vonatkozó követelményének megfelelően az alábbi szabványok vagy normatív dokumentumok alapján vételével:

el Δήλωση συμμόρφωσης ΕΕ. Δηλώνουμε με αποκλειστική μας ευθύνη, ότι αυτό το προϊόν συμμορφώνεται με όλες τις σχετικές απαιτήσεις των ακόλουθων οδηγιών της ΕΕ και ότι έχουν χρησιμοποιηθεί τα ακόλουθα πρότυπα ή κανονιστικά έγγραφα:

sk EÚ vyhlásenie o zhode. Zodpovedne vyhlasujeme, že tento produkt súhlasí so všetkými relevantnými požiadavkami nasledujúcich smerníc EÚ a vychádza z nasledujúcich noriem alebo normatívnych dokumentov:

ro Declarație de conformitate UE. Declarăm pe proprie răspundere că acest produs este conform cu toate cerințele relevante din următoarele directive UE și

că se bazează pe următoarele norme sau documente normative:

tr AB Uygunluk Beyanı. Bütün sorumlulukları firmamıza ait olmak kaydıyla bu ürünün aşağıda açıklanan ilgili AB direktiflerinin yönetmeliklerini, norm ve norm dokümanlarının koşullarını karşıladığını taahhüt ederiz:

sr EU deklaracija o usaglašenosti. Mi izjavljujemo na sopstvenu odgovornost da je ovaj proizvod usklađen sa svim relevantnim zahtevima sledećih EU direktiva i da su korišćeni sledeći standardi ili normativni dokumenti:

**Akkupack
Battery Pack
Batterie**

**Seriennummer *
Serial number *
N° de série * (T-Nr.)**

BP 18 Li 8,0 HP-ASI

10262545

2014/53/EU, 2011/65/EU

EN 300 328 V2.2.2, EN 303 446-1 V1.2.1,
EN 301 489-1 V.2.2.3, EN 301 489-17 V3.1.1,
EN 62133-2:2017 + A1:2021,
EN IEC 62311:2020, EN IEC 63000:2018



Unterzeichnet für und im
Namen von/
Signed on behalf of and in
name of/
Signé pour et au nom de

Festool GmbH

Wertstr. 20, 73240 Wendlingen
GERMANY
Wendlingen, 2023-07-20

ppa.

Markus Stark
Head of Research & Development Products

i.A.

Tim Weber
Head of Product Compliance

Akkupack Battery Pack Batterie	Seriennummer * Serial number * N° de série * (T-Nr.)
BP 18 Li 3,1 Ergo I	10030310
BP 18 Li 3,0 Ergo I	10723905
BP 18 Li 5,2 ASI	10031138, 10473577, 10651878
BP 18 Li 5,0 ASI	10723815
BP 18 Li 4,0 HPC-ASI	10220377, 10570666

2014/53/EU, 2011/65/EU

EN 300328:2019 V2.2.2, EN 301489-1:2017
V.2.1.1, EN 301489-17:2017 V3.1.1,
EN 62133-2:2017, EN IEC 62311:2020,
EN IEC 63000:2018



Unterzeichnet für und im
Namen von/
Signed on behalf of and in
name of/
Signé pour et au nom de

Festool GmbH

Wertstr. 20, 73240 Wendlingen
GERMANY
Wendlingen, 2022-10-21

Markus Stark
Head of Product Development

Jörg Wilde
Head of Technology and Component
Development

* im definierten Seriennummer-Bereich (S-Nr.) von
40000000 - 49999999
in the specified serial number range (S-Nr.) from
40000000 - 49999999
dans la plage de numéro de série (S-Nr.) de
40000000 - 49999999

10811921_A / 718410_I

We as the manufacturer declare under our sole responsibility that the product(s) fulfill(s) all the relevant provisions of the following UK Regulations and are manufactured in accordance with the following designated standards:

Battery Pack	Serial number ¹⁾(T-Nr.)
BP 18 Li 8,0 HP-ASI	10262545

S.I. 2017/1206

Radio Equipment Regulations 2017

S.I. 2012/3032

Restriction of the Use of Certain Hazardous Substances
in Electrical and Electronic Equipment Regulations 2012

EN 300 328 V2.2.2, EN 303 446-1 V1.2.1, EN 301 489-1 V2.2.3, EN 301 489-17 V3.1.1, BS EN 62133-2:2017 + A1:2021, BS EN IEC 62311:2020, BS EN IEC 63000:2018



Signed on behalf of and in name of

Festool GmbH

Wertstr. 20, 73240 Wendlingen, GERMANY

Place and date of declaration: Wendlingen, 2023-07-20

Handwritten signature of Markus Stark in black ink, preceded by the abbreviation 'ppa.'.

Markus Stark
Head of Research & Development Products

Handwritten signature of Tim Weber in black ink, preceded by the abbreviation 'i.A.'.

Tim Weber
Head of Product Compliance

Battery Pack	Serial number ¹⁾ (T-Nr.)
BP 18 Li 3,1 Ergo I	10030310
BP 18 Li 3,0 Ergo I	10723905
BP 18 Li 5,2 ASI	10031138, 10473577, 10651878
BP 18 Li 5,0 ASI	10723815
BP 18 Li 4,0 HPC-ASI	10220377, 10570666

S.I. 2017/1206

Radio Equipment Regulations 2017

S.I. 2012/3032

Restriction of the Use of Certain Hazardous Substances
in Electrical and Electronic Equipment Regulations 2012

EN 300 328:2019 V2.2.2, EN 301 489-1:2017 V2.1.1,

EN 301 489-17:2017 V3.1.1, BS EN 62133-2:2017, BS EN IEC 62311:2020,

BS EN IEC 63000:2018



Signed on behalf of and in name of

Festool GmbH

Wertstr. 20, 73240 Wendlingen, GERMANY

Place and date of declaration: Wendlingen, 2022-10-21

Handwritten signature of Markus Stark, starting with 'ppa.' followed by stylized initials 'MS' and a long horizontal stroke.

Markus Stark
Head of Product Development

Handwritten signature of Jörg Wilde, starting with 'ppa.' followed by stylized initials 'JW' and a long horizontal stroke.

Jörg Wilde
Head of Technology and Component
Development

¹¹ in the specified serial number range (S-Nr.) from 400000000 - 499999999

1 Symbole



Warnung vor allgemeiner Gefahr



Betriebsanleitung, Sicherheitshinweise lesen!



Nicht in den Hausmüll geben.



Recycling Symbol - wiederverwertbares Material



Einsatz und Lagerung des Akkus nur im Temperaturbereich von - 10 °C (14 °F) bis max. + 50 °C (122 °F).



Vor Hitze und offenem Feuer schützen – niemals ins Feuer werfen – **Explosionsgefahr!**



Vor Wasser schützen – nicht in Flüssigkeiten tauchen.



Tipp, Hinweis



CE-Kennzeichnung: Bestätigt die Konformität des Geräts mit den Richtlinien der Europäischen Gemeinschaft.

2 Sicherheitshinweise für Li-Ion Akkupacks



WARNUNG! Lesen Sie alle Sicherheitshinweise und Anweisungen. Versäumnisse bei der

Einhaltung der Sicherheitshinweise und Anweisungen können elektrischen Schlag, Brand und/oder schwere Verletzungen verursachen.

Bewahren Sie alle Sicherheitshinweise und Anweisungen für die Zukunft auf.

Zellen in Lithium-Ionen Akkupacks sind gasdicht verschlossen und unschädlich, sofern bei Gebrauch und Handhabung die Herstellervorschriften eingehalten werden.

- **Entladene Batterien vorsichtig behandeln. Akkupacks stellen eine Gefahrenquelle dar, da sie einen sehr hohen Kurzschlussstrom verursachen können.** Selbst wenn sich Li-Ion Akkupacks scheinbar in entladem Zustand befinden, entladen sich diese nie vollständig.
- **Physische Schläge/Einwirkungen vermeiden. Schläge und Eindringen von Gegenständen können die Batterien beschädigen.** Dies kann zu Leckagen, Hitzeentwicklung, Rauchentwicklung, Entzündung

oder Explosion des Akkupacks führen.

- **Halten Sie den nicht benutzten Akkupack fern von Büroklammern, Münzen, Schlüsseln, Nägeln, Schrauben oder anderen kleinen Metallgegenständen, die eine Überbrückung der Kontakte verursachen könnten.** Ein Kurzschluss zwischen den Akkukontakten kann Verbrennungen oder Feuer zur Folge haben.
- **Setzen Sie einen Akkupack keinem Feuer oder zu hohen Temperaturen aus.** Feuer oder Temperaturen über 130 °C (265 °F) können eine Explosion hervorrufen.
- **Schützen Sie den Akkupack vor dauernder Sonneneinstrahlung.**
- **Öffnen Sie den Akkupack nicht. Öffnen oder Verändern des Akkupacks kann die Schutzvorkehrungen beschädigen.** Dies

Deutsch

- kann zu Hitzeentwicklung, Rauchentwicklung, Entzündung oder Explosion des Akkupacks führen.
- **Akkupack nicht in Flüssigkeiten, wie (Salz-)Wasser oder Getränke tauchen. Kontakt mit Flüssigkeiten kann den Akkupack beschädigen.** Dies kann zu Hitzeentwicklung, Rauchentwicklung, Entzündung oder Explosion des Akkupacks führen. Den Akkupack nicht weiter verwenden und an einen autorisierten Festool-Kundendienst wenden.
 - **Akkupack nicht bei hoher Luftfeuchtigkeit lagern.** Dies kann zur Korrosion des Akkupacks führen.
 - **Bewahren Sie Akkupacks außerhalb der Reichweite von Kindern auf.**
 - **Laden Sie die Akkupacks nur mit Ladegeräten auf, die vom Hersteller empfohlen werden.** Durch ein Ladegerät, das für eine bestimmte Art von Akkupacks geeignet ist, besteht Brandgefahr, wenn es mit anderen Akkupacks verwendet wird.
 - **Befolgen Sie alle Anweisungen zum Laden und laden Sie den Akkupack niemals außerhalb des in der Betriebsanleitung angegebenen Temperaturbereichs.** Falsches Laden oder Laden außerhalb des zugelassenen Temperaturbereichs kann den Akkupack zerstören und die Brandgefahr erhöhen.
 - **Brennende Li-Ion Akkupacks nie mit Wasser löschen!** Sand oder Feuerlöschdecke verwenden.
 - **Bei Beschädigung und unsachgemäßem Gebrauch des Akkupacks können Dämpfe austreten.** Die Dämpfe können die Atemwege reizen. Führen Sie Frischluft zu und suchen Sie bei Beschwerden einen Arzt auf.

- **Verwenden Sie den Akkupack nur in Verbindung mit Ihrem Festool Gerät.** Nur so wird der Akkupack vor gefährlicher Überlastung geschützt. Die Nutzung eines anderen Geräts kann zu Verletzungen und Brandgefahr führen.
- **Bei falscher Anwendung kann Flüssigkeit aus dem Akkupack austreten. Vermeiden Sie den Kontakt damit. Bei zufälligem Kontakt mit Wasser abspülen. Wenn die Flüssigkeit in die Augen kommt, nehmen Sie zusätzlich ärztliche Hilfe in Anspruch.** Austretende Akkuflüssigkeit kann zu Hautreizungen oder Verbrennungen führen.
- **Bei defektem Akkupack kann Flüssigkeit austreten und angrenzende Gegenstände benetzen.** Überprüfen Sie betroffene Teile. Reinigen Sie diese, indem Sie die Flüssigkeit mit einem trockenen Haushaltspapier aufsaugen und mit reichlich Wasser nachspülen. Vermeiden Sie Hautkontakt durch Tragen von Schutzhandschuhen. Tauschen Sie die Teile gegebenenfalls aus.
- **Benutzen Sie keinen beschädigten oder veränderten Akkupack.** Beschädigte oder veränderte Akkupacks können sich unvorhersehbar verhalten und zu Feuer, Explosion oder Verletzungsgefahr führen.
- **Beschädigte Akkupacks nicht verwenden. Die Nutzung eines Akkupacks muss sofort gestoppt werden, sobald dieser anormale Eigenschaften aufweist, wie Geruchsentwicklung, Hitze, Verfärbung oder Verformung.** Bei fortgesetztem Betrieb kann der Akkupack Hitze und Rauch entwickeln, sich entzünden oder explodieren.

Deutsch

- **Den Akkupack nicht öffnen, zerdrücken, überhitzen (über 80 °C / 176 °F) oder verbrennen.** Bei Missachtung besteht Verbrennungs- und Brandgefahr. Folgen Sie den Anweisungen des Herstellers.

3 Technische Daten

Li-Ionen-Akkupacks	BP 18 Li
Frequenz	2402 – 2480 Mhz
Äquivalente isotrope Strahlungsleistung (EIRP)	<10 dBm
Gewicht	
BP 18 Li 3,1 Ergo I/ BP 18 Li 3,0 Ergo I	0,4 kg (0,9 lbs)
BP 18 Li 5,2 ASI/ BP 18 Li 5,0 ASI	0,7 kg (1,5 lbs)

Gewicht	
BP 18 Li 8,0 HP-ASI	1 kg (2,2 lbs)
BP 18 Li 4,0 HPC-ASI	0,6 kg (1,3 lbs)

Weitere technische Daten siehe Typenschild am Akkupack.

4 Bestimmungsgemäße Verwendung

Akkupacks sind geeignet zur Verwendung mit Festool Akkugeräten (siehe jeweiliges Gerät) und den angegebenen Festool Ladegeräten (siehe Abbildung am Anfang der Betriebsanleitung).

5 Geräteelemente

- [1-1]** Taste Kapazitätsanzeige
- [1-2]** Kapazitätsanzeige
- [1-3]** Bluetooth® Anzeige
- [1-4]** Lüftungsöffnungen (nur BP 18 Li ... ASI)
- [1-5]** Tasten zum Lösen des Akkupacks

Die angegebenen Abbildungen* befinden sich am Anfang der Betriebsanleitung.

* Abbildungen können vom Original abweichen.

6 Betrieb



VORSICHT

Verletzungsgefahr, unerwarteter Anlauf des Absaugmobils

- Vor allen Arbeiten mit dem Absaugmobil prüfen, welcher Akkupack mit dem Absaugmobil verbunden ist.

6.1 Hinweise für den optimalen Umgang mit dem Akkupack



Der Akkupack wird teilgeladen ausgeliefert. Um die volle Leistung des Akkupacks zu gewährleisten, vor dem ersten Einsatz den Akkupack vollständig im Ladegerät aufladen.

Der Akkupack kann jederzeit aufgeladen werden, ohne die Lebensdauer zu verkür-

Deutsch

zen. Eine Unterbrechung des Ladevorganges schädigt den Akkupack nicht.



Nach dem automatischen Abschalten des Elektrowerkzeugs nicht weiter auf den Ein-/

Ausschalter drücken. Der Akkupack kann beschädigt werden.

Der Akkupack ist mit einer Temperaturüberwachung ausgestattet, welche ein Aufladen nur im Temperaturbereich zwischen 0 °C (32 °F) und ca. 50 °C (122 °F) zulässt. Dadurch wird eine hohe Akku-Lebensdauer erreicht.

- Akkupack möglichst kühl (5 °C bis 25 °C / 41 °F bis 77 °F) und trocken (Luftfeuchte < 80%) lagern.
- Akkupack z.B. im Sommer nicht im Auto liegen lassen.

- Eine wesentlich verkürzte Betriebszeit nach der Aufladung zeigt an, dass der Akkupack verbraucht ist und ersetzt werden muss.
- Hinweise zur Entsorgung beachten.

6.2 Kapazitätsanzeige

Die Kapazitätsanzeige **[1-2]** zeigt bei Betätigung der Taste Kapazitätsanzeige **[1-1]** den Ladezustand des Akkupacks an:



70-100%



40-70%



15-40%



< 15% *

* **Empfehlung:** Akkupack vor weiterer Verwendung laden.

6.3 Bluetooth® Funktionen

Neben der Kapazitätsanzeige befindet sich die **Bluetooth®** Anzeige [1-3], die den Verbindungsstatus des Akkupacks anzeigt:



blaues Dauerlicht

Akku-Elektrowerkzeug läuft und Absaugmobil ist über Bluetooth® verbunden oder der Akkupack ist mit einem mobilen Endgerät verbunden





pulsierend blau

Akkupack ist bereit für eine Verbindung mit dem mobilen Endgerät (z.B. Softwareupdate)

-  Der Akkupack verwendet Bluetooth®, um entsprechend ausgestattete Absaugmobile bei der Verwendung mit einem Akku-Elek-

trowerkzeug automatisch ein- und auszuschalten.

Akkupack mit Absaugmobil verbinden

-  Das Absaugmobil kann gleichzeitig mit nur einem Akku-Elektrowerkzeug verbunden werden.
-  Wenn das Absaugmobil initial mit dem Akkupack eingeschaltet wurde und mit der Fernbedienung ausgeschaltet wird, verliert ein verbundener Akkupack seine temporäre Verbindung zum Absaugmobil. Anschließend kann der Akkupack neu verbunden werden.

- Den Automatik-Modus des Absaugmobils aktivieren (siehe Betriebsanleitung Absaugmobil).

Deutsch

- ▶ Wenn das Akku-Elektrowerkzeug bereits in Betrieb war, sicherstellen dass die Kapazitätsanzeige des Akkupacks erloschen ist, damit das Verbinden möglich ist (kann in Einzelfällen mehrere Sekunden dauern).
- ▶ Die Verbindungstaste am Absaugmobil oder an der Fernbedienung einmal drücken.
Die LED am Nachrüst-Empfangsmodul blinkt langsam rotierend blau und das Absaugmobil ist für 60 Sekunden Verbindungsbereit.
- ▶ Das Akku-Elektrowerkzeug einschalten. Das Absaugmobil läuft an und der Akkupack ist bis zum manuellen Ausschalten des Absaugmobils verbunden.

 Wenn ein zweiter Akkupack mit dem Absaugmobil verbunden wird,

wird die Verbindung des ersten Akkupacks getrennt.

Ein-/Ausschalten des Absaugmobils

Nach dem Verbindungsaufbau von Akkupack und Absaugmobil läuft das Absaugmobil bei der Verwendung des Akku-Elektrowerkzeugs automatisch mit an.

 Wenn das Absaugmobil über den Akkupack ausgeschaltet wird, läuft es bis zu fünfzehn Sekunden nach.

- ▶ Den Ein-/Ausschalter des Akku-Elektrowerkzeugs drücken, um das Absaugmobil einzuschalten.
- ▶ Den Ein-/Ausschalter des Akku-Elektrowerkzeugs loslassen, um das Absaugmobil auszuschalten.

Akkupack vom Absaugmobil trennen

Um die Verbindung von Akkupack und Absaugmobil zu trennen, führen Sie einen der folgenden Schritte aus:

- Absaugmobil stromlos schalten
- Akkupack auf Ladegerät aufsetzen
- Anderen Akkupack mit Absaugmobil verbinden

Verbinden eines mobilen Endgeräts

Den Akkupack über die Festool Work App* mit einem mobilen Endgerät verbinden (z. B. für ein Softwareupdate).

- ▶ Die Taste Kapazitätsanzeige **[1-1]** drücken, bis die Bluetooth® Anzeige **[1-3]** blau pulsiert.
Der Akkupack ist für 60 Sekunden verbindungsbereit.

- ▶ Den Anweisungen in der Festool Work App* folgen, um die gesicherte Verbindung zu autorisieren.

* Nicht für jedes Land verfügbar.

7 Wartung und Pflege

- ▶ Die Anschlusskontakte am Akkupack sauber halten.
- ▶ Die Lüftungsöffnungen **[1-4]** am Akkupack offen halten.
- ▶ Ist der Akkupack nicht mehr funktionsfähig, an einen autorisierten Festool-Kundendienst wenden (www.festool.de/service).

8 Transport

Die enthaltenen Li-Ion Akkupacks unterliegen den Anforderungen des Gefahrgutrechts. Der Benutzer muss sich vor dem Transport über die örtlichen Vorschriften informieren. Beim Versand durch Dritte

Deutsch

(z.B.: Lufttransport oder Spedition) sind besondere Anforderungen zu beachten. Hier muss bei der Vorbereitung des Versandstückes ein Gefahrgut-Experte hinzugezogen werden. Den Akkupack nur versenden, wenn er unbeschädigt ist. Beim Versand die örtlichen Vorschriften beachten. Beachten Sie eventuelle weiterführende nationale Vorschriften.

9 Umwelt

Verbrauchte oder defekte Akkupacks nur entladen, gegen Kurzschluss gesichert (z.B. durch das Isolieren der Pole mit Klebestreifen) und vom Altgerät getrennt bei den Rücknahmestellen zurückgeben (geltende Vorschriften beachten).

Akkupacks werden so einem geordneten Recycling zugeführt.

Gemäß Europäischer Richtlinie über Batterien und Akkumulatoren und Umsetzung in nationales Recht müssen defekte oder verbrauchte Akkupacks/Batterien getrennt gesammelt und einer umweltgerechten Wiederverwertung zugeführt werden.

Informationen zu den Rücknahmestellen für eine ordnungsgemäße Entsorgung sind unter www.festool.de/recycling einsehbar.

Informationen zur REACH:

www.festool.de/reach

10 Allgemeine Hinweise

10.1 Informationen über Bluetooth®

Sobald der Akkupack über Bluetooth® mit der Festool Work App verbunden und die gesicherte Verbindung autorisiert wurde, verbindet sich ab diesem Zeitpunkt der Akkupack automatisch mit der

Festool Work App. Der Akkupack sendet dann regelmäßig Statusinformationen des Geräts und des Akkupacks (ID, Betriebszustand usw.) via Bluetooth®.

Die Wortmarke Bluetooth® und die Logos sind eingetragene Marken von Bluetooth SIG, Inc. und werden von der TTS Tooltechnic Systems AG & Co. KG und somit von Festool unter Lizenz verwendet.

10.2 Informationen zum Datenschutz

Das Gerät enthält einen Chip zur automatischen Speicherung von Maschinen- und Betriebsdaten. Die gespeicherten Daten enthalten keinen direkten Personenbezug.

Die Daten können mit speziellen Geräten kontaktlos ausgelesen werden, und werden von Festool ausschließlich zur Fehlerdiagnose, Reparatur- und Garantieabwicklung sowie zur Qualitätsverbesserung bzw. Wei-

terentwicklung des Geräts verwendet. Eine darüber hinausgehende Nutzung der Daten – ohne ausdrückliche Einwilligung des Kunden – erfolgt nicht.

1 Symbols



Warning of general danger



Read the operating manual and safety warnings.



Do not dispose of it with domestic waste.



Recycling symbol – recyclable material



Only use and store the battery at temperatures of between -10 °C (14 °F) and +50 °C (122 °F).



Keep away from heat and open flames – never throw into a fire – **risk of explosion!**



Keep away from water – do not immerse in liquids.



Tip or advice



CE marking: Confirms the conformity of the device with EU guidelines.



UKCA marking: Confirms the conformity of the product with UK regulations.

2 Safety warnings for Li-ion battery packs



WARNING! Read all safety warnings and instructions. Failure to follow the safety warnings and instructions may result in electric shock, fire and/or serious injury.

Save all safety warnings and instructions for future reference.

Cells in lithium-ion battery packs are sealed so as to be gas-tight and are non-hazardous provided they are used and handled in accordance with the manufacturer's instructions.

- **Handle discharged batteries with care. Battery packs represent a safety hazard as they can cause a very high short circuit current.** Even if Li-ion battery packs appear to be discharged, they are in fact never fully discharged.
- **Make sure that the battery pack is not subjected to physical blows or impacts. Impacts and penetrating objects may damage the batteries.** This may lead to leakages, the generation of heat or

smoke, or cause the battery pack to ignite or explode.

- **When battery pack is not in use, keep it away from other metal objects, like paper clips, coins, keys, nails, screws or other small metal objects, that can make a connection from one terminal to another.** Shorting the battery terminals together may cause burns or a fire.
- **Do not expose a battery pack or tool to fire or excessive temperature.** Exposure to fire or temperature above 130 °C (265 °F) may cause explosion.
- **Protect the battery pack from constant sunlight.**
- **Do not open the battery pack. Opening or modifying the battery pack may damage the protective devices.** This may lead to the generation of heat or smoke, or cause the battery pack to ignite or explode.

English

- **Do not immerse the battery pack in liquids such as (salt) water or drinks. Contact with liquids may damage the battery pack.** This may lead to the generation of heat or smoke, or cause the battery pack to ignite or explode. Do not continue using the battery pack. Consult an authorised Festool customer service agent.
- **Do not store the battery pack in areas with high humidity.** This could lead to corrosion on the battery pack.
- **Keep battery packs out of the reach of children.**
- **Recharge only with the charger specified by the manufacturer.** A charger that is suitable for one type of battery pack may create a risk of fire when used with another battery pack.
- **Follow all charging instructions and do not charge the battery pack outside the temperature range specified in the instructions.** Charging improperly or at temperatures outside the specified range may damage the battery and increase the risk of fire.
- **Never use water to extinguish burning Li-ion battery packs!** Use sand or a fire blanket.
- **There is a risk of vapours being released if the battery pack is damaged or not used correctly.** The vapours may irritate your airways. Seek fresh air and consult a doctor if you feel unwell.
- **Only use the battery pack in conjunction with your Festool machine.** This is the only way to ensure that the battery pack is protected against a dangerous overload. Using a different machine poses a fire hazard and may cause personal injury.

- **Under abusive conditions, liquid may be ejected from the battery pack; avoid contact. If contact accidentally occurs, flush with water. If liquid contacts eyes, additionally seek medical help.** Liquid ejected from the battery may cause irritation or burns.
- **Fluid may leak out of a faulty battery pack and contaminate neighbouring objects.** Check the parts affected. Clean them by soaking up the fluid using dry kitchen towel and then rinsing with plenty of water. Wear protective gloves to avoid contact with the fluid. Replace the parts if necessary.
- **Do not use a battery pack or tool that is damaged or modified.** Damaged or modified batteries may exhibit unpredictable behaviour resulting in fire, explosion or risk of injury.
- **Do not use damaged battery packs. Stop using a battery pack immediately if you notice anything unusual such as odour formation, the generation of heat, discoloration or deformation.** If you continue to use the battery pack, it may get hot, emit smoke, ignite or explode.
- **Do not open, compress, overheat (above 80 °C/176 °F) or burn the battery pack.** Failure to observe these precautions is a fire hazard and may result in burns. Observe the manufacturer's instructions.

3 Technical data

Li-ion battery packs	BP 18 Li
Frequency	2402-2480 MHz
Equivalent isotropically radiated power (EIRP)	< 10 dBm

English

	Weight
BP 18 Li 3.1 Ergo I/ BP 18 Li 3.0 Ergo I	0.4 kg (0.9 lbs)
BP 18 Li 5.2 ASI/ BP 18 Li 5.0 ASI	0.7 kg (1.5 lbs)
BP 18 Li 8.0 HP-ASI	1 kg (2.2 lbs)
BP 18 Li 4.0 HPC-ASI	0.6 kg (1.3 lbs)

For further technical specifications, see the name plate on the battery pack.

4 Intended use

Battery packs are suitable for use with Festool cordless tools (see the relevant tool) and specified Festool chargers (see image at the beginning of the operating manual).

5 Parts of the device / Functional description

- [1-1]** Capacity indicator button
- [1-2]** Capacity indicator
- [1-3]** Bluetooth® indicator
- [1-4]** Vent holes (only BP 18 Li ... ASI)
- [1-5]** Buttons to release the battery pack

The specified figures* appear at the beginning of the operating manual.

* Figures may deviate from the original.

6 Operation



CAUTION

Risk of injury from the mobile dust extractor starting up unexpectedly

- ▶ Before performing any work with the mobile dust extractor, check which battery pack is connected to the mobile dust extractor.

6.1 Information for making optimal use of the battery pack



The battery pack is delivered partially charged. To guarantee that the battery pack provides full power, charge it completely in the charger before using it for the first time.

The battery pack can be charged at any time without reducing the service life. Interrupt-

ing the charging process does not damage the battery pack.



After the power tool has switched off automatically, do not press the on/off button. This could damage the battery pack.

damage the battery pack.

The battery pack is fitted with a temperature sensor, which only permits charging at temperatures of between 0 °C (32 °F) and approx. 50 °C (122 °F). This ensures a longer battery life.

- The battery pack should ideally be stored in a cool (5 °C to 25 °C/41 °F to 77 °F) and dry location (air humidity < 80%).
- Do not, for instance, leave the battery pack in the car in the summer.
- Significantly shorter operating times after each charge indicate that the battery pack

English

is worn and should be replaced with a new one.

- Observe the information regarding disposal.

6.2 Capacity indicator

When the capacity indicator button [1-1] is pressed, the capacity indicator [1-2] displays the charge status of the battery pack:

	70–100%
	40–70%
	15–40%
	< 15% *

* **Recommendation:** Charge the battery pack before any further use.

6.3 Bluetooth® functions

The **Bluetooth®** indicator [1-3], which indicates the connection status of the battery

pack, is located next to the capacity indicator:



Continuous blue

Cordless power tool starts up and the mobile dust extractor is connected via Bluetooth® or the battery pack is connected to a mobile terminal





Pulsating blue

The battery pack is ready for connection to the mobile terminal (e.g. for a software update)



The battery pack uses Bluetooth® to automatically switch correspondingly equipped mobile dust extractors on and off when used with a cordless power tool.

Connecting the battery pack to the mobile dust extractor

-  The mobile dust extractor can only be connected to one cordless power tool at the same time.
-  If a mobile dust extractor which was initially switched on using the battery pack is switched off using the remote control, the temporary connection between the connected battery pack and the mobile dust extractor will be lost. The battery pack can then be connected again.
- ▶ Activate the mobile dust extractor's automatic mode (see the operating manual for the mobile dust extractor).
- ▶ If you have used the cordless power tool already, ensure that the battery pack's capacity indicator has gone out so that

you can connect it (in certain cases, this can take a few seconds).

- ▶ Press the connection button on the mobile dust extractor or on the remote control once.
The LED on the retrofit receiver module slowly flashes blue and the mobile dust extractor is ready for connection for 60 seconds.
- ▶ Switch on the cordless power tool.
The mobile dust extractor starts up and the battery pack is connected until the mobile dust extractor is manually switched off.

-  If a second battery pack is connected to the mobile dust extractor, the connection to the first battery pack is lost.

English

Switching the mobile dust extractor on and off

Once you have connected the battery pack with the mobile dust extractor, the mobile dust extractor will start up automatically when the cordless power tool is in use.

 After the mobile dust extractor has been switched off via the battery pack, it will continue to run for up to fifteen seconds.

- ▶ Press the on/off switch on the cordless power tool to switch on the mobile dust extractor.
- ▶ Release the on/off switch on the cordless power tool to switch off the mobile dust extractor.

Disconnecting the battery pack from the mobile dust extractor

To disconnect the battery pack from the mobile dust extractor, take one of the following steps:

- Disconnect the mobile dust extractor from the power supply
- Put the battery pack on the charger
- Connect another battery pack to the mobile dust extractor

Connecting a mobile terminal

The battery pack can be connected to a mobile terminal (e.g. for a software update) using the Festool Work App*.

- ▶ Press the capacity indicator button **[1-1]** until the Bluetooth® indicator **[1-3]** flashes blue.
The battery pack is ready for connection for 60 seconds.

- ▶ Follow the instructions provided in the Festool Work App* to authorise the secure connection.

* Not available in all countries.

7 Maintenance and care

- ▶ Keep the connecting contacts on the battery pack clean.
- ▶ Keep the vent holes [1-4] on the battery pack open.
- ▶ If the battery pack stops working, consult an authorised Festool customer service agent (www.festool.com/service).

8 Transportation

The Li-ion battery packs included are subject to the requirements of the legislation on hazardous goods. The user must familiarise themselves with the local regulations prior to transport. Special requirements apply to shipping via third parties (e.g. air

transport or haulage) and these must be observed. When preparing the item to be sent, a dangerous goods expert must be consulted. Only return the battery pack if it is undamaged. Observe local regulations when shipping. Observe any further national regulations.

9 Environment

Used or defective battery packs must only be returned to collection points if discharged, secured against short-circuiting (e.g. by insulating the terminals with adhesive tape) and removed from the old device. The applicable regulations must be observed.

Battery packs will then be recycled.

In accordance with the European Directive on batteries and accumulators and its implementation in national law, faulty or used

English

battery packs/batteries must be collected separately and recycled in an environmentally friendly manner.

Information on collection points for proper disposal can be found at www.festool.co.uk/recycling.

Information on REACH: www.festool.co.uk/reach

10 General information

Imported into the UK by

Festool UK Ltd
1 Anglo Saxon Way
Bury St Edmunds
IP30 9XH
Great Britain

10.1 Information about Bluetooth®

As soon as the battery pack is connected to the Festool Work app via Bluetooth® and

the secure connection has been authorised, the battery pack will connect automatically to the Festool Work app from this point onwards. The battery pack then regularly sends status information from the tool and battery pack (ID, operating status, etc.) via Bluetooth®.

The Bluetooth® word mark and the logos are registered trademarks of Bluetooth SIG, Inc.; they are used by TTS Tooltechnic Systems AG & Co. KG, and therefore by Festool, under licence.

10.2 Information on data privacy

The tool contains a chip which automatically stores machine and operating data. The data saved cannot be traced back directly to an individual.

The data can be read in a contactless manner using special devices and shall only be

used by Festool for fault diagnosis, repair and warranty processing and for quality improvement or enhancement of the device. The data shall not be used in any other way without the express consent of the customer.

10.3 USA: Federal Communications Commission (FCC) Interference Statement

NOTE: This equipment has been tested and found to comply with the limits for a Class B digital device, pursuant to part 15 of the **FCC Rules**. These limits are designed to provide reasonable protection against harmful interference in a residential installation. This equipment generates, uses and can radiate radio frequency energy and, if not installed and used in accordance with the instructions, may cause harmful inter-

ference to radio communications. However, there is no guarantee that interference will not occur in a particular installation. If this equipment does cause harmful interference to radio or television reception, which can be determined by turning the equipment off and on, the user is encouraged to try to correct the interference by one or more of the following measures:

- Reorient or relocate the receiving antenna.
- Increase the separation between the equipment and receiver.
- Connect the equipment into an outlet on a circuit different from that to which the receiver is connected.
- Consult the dealer or an experienced radio/TV technician for help.

NOTE: Any changes or modifications not expressly approved by the party responsible

English

for compliance could void the user's authority to operate the equipment.

10.4 Canada: RSS Compliance Statement

This device contains licence-exempt transmitter(s)/receiver(s) that comply with Innovation, Science and Economic Development Canada's licence-exempt RSS(s). Operation is subject to the following two conditions:

- (1) This device may not cause interference.
- (2) This device must accept any interference, including interference that may cause undesired operation of the device.

10.5 Canada: Radio frequency (RF) Exposure Information

The radiated output power of the Wireless Device is below the Innovation, Science and Economic Development (ISED) radio frequency exposure limits. The Wireless De-

vice should be used in such a manner such that the potential for human contact during normal operation is minimized.

1 Symboles



Avertit d'un danger général



Lire le mode d'emploi et les consignes de sécurité !



Ne pas jeter avec les ordures ménagères.



Symbole de recyclage - matériau réutilisable



Utilisation et stockage de la batterie uniquement dans une plage de température comprise entre - 10 °C (14 °F) et max. + 50 °C (122 °F).



Protéger de la chaleur et des flammes nues – ne jamais jeter

dans un feu – **risque d'explosion !**



Protéger de l'eau – ne pas plonger dans un liquide.



Conseil, information



Marquage CE : confirme la conformité de l'appareil avec les directives de la Communauté européenne.

2 Consignes de sécurité pour les batteries Li-ion



AVERTISSEMENT ! Lisez l'ensemble des consignes de sécurité et des instructions. Le non-respect des consignes de sécurité et des instructions peut provoquer une décharge électrique, un incendie et/ou des blessures graves.

Français

Conservez l'ensemble des consignes de sécurité et des instructions afin de pouvoir les consulter ultérieurement.

Les cellules dans les batteries lithium-ion sont fermées de manière étanche aux gaz et sont sans danger dans la mesure où les prescriptions du fabricant sont respectées lors de leur utilisation et leur manipulation.

- **Manipuler les batteries déchargées avec précaution. Les batteries constituent une source de danger étant donné qu'elles peuvent provoquer un courant de court-circuit très élevé.** Même si les batteries Li-ion semblent être déchargées, elles ne se déchargent jamais complètement.
- **Éviter tout choc/influence physique. Les chocs et la pénétration d'objets peuvent endommager les batteries.** Cela peut

entraîner des fuites, un dégagement de chaleur, un dégagement de fumée, une inflammation ou une explosion de la batterie.

- **Tenez les batteries inutilisées à l'écart des trombones, pièces de monnaie, clés, clous, vis et tout autre petit objet métallique qui pourrait provoquer un pontage des contacts.** Un court-circuit entre les contacts de la batterie peut causer des brûlures ou un incendie.
- **N'exposez pas une batterie au feu ou à des températures élevées.** Le feu ou des températures supérieures à 130 °C (265 °F) peuvent provoquer une explosion.
- **Protégez la batterie d'une exposition permanente aux rayons du soleil.**
- **N'ouvrez pas la batterie. Le fait d'ouvrir ou de modifier la batterie peut rendre**

inopérantes les mesures de protection.

Cela peut entraîner un dégagement de chaleur, un dégagement de fumée, une inflammation ou une explosion de la batterie.

- **Ne pas plonger la batterie dans des liquides tels que l'eau (salée) ou des boissons. Le contact avec des liquides peut endommager la batterie.** Cela peut entraîner un dégagement de chaleur, un dégagement de fumée, une inflammation ou une explosion de la batterie. Ne plus utiliser la batterie et s'adresser à un point de service après-vente Festool agréé.
- **Ne pas stocker la batterie à un endroit où le taux d'humidité de l'air est élevé.** Ceci provoque un risque de corrosion de la batterie.
- **Conservez les batteries hors de portée des enfants.**
- **Rechargez les batteries uniquement avec les chargeurs recommandés par le fabricant.** Un chargeur destiné à un certain type de batteries peut provoquer un incendie s'il est utilisé avec d'autres batteries.
- **Suivez toutes les instructions de recharge fournies et ne chargez jamais la batterie en dehors de la plage de température indiquée dans la notice d'utilisation.** Un chargement effectué de manière incorrecte ou en dehors de la plage de température autorisée peut détruire la batterie et augmenter le risque d'incendie.
- **N'éteignez jamais une batterie Li-ion en feu avec de l'eau.** Utiliser du sable ou une couverture anti-feu.
- **Des vapeurs peuvent s'échapper en cas de dommage ou d'utilisation incorrecte de la batterie.** Les vapeurs sont suscepti-

Français

- bles d'irriter les voies respiratoires. Aérez la pièce et consultez un médecin en cas de troubles.
- **Utilisez la batterie uniquement avec votre appareil Festool.** Vous protégerez ainsi la batterie d'une surcharge dangereuse. L'utilisation d'un autre appareil peut entraîner des blessures et un risque d'incendie.
 - **En cas d'utilisation incorrecte, il est possible que du liquide s'écoule de la batterie. Évitez tout contact avec celui-ci. En cas de contact accidentel, rincez avec de l'eau. Si le liquide pénètre dans les yeux, consultez en plus un médecin.** Le liquide s'écoulant de la batterie peut causer des irritations cutanées ou des brûlures.
 - **Si la batterie est défectueuse, il est possible que du liquide s'écoule et atteigne**

des objets à proximité. Vérifiez les pièces concernées. Nettoyez-les en absorbant le liquide avec un papier essuie-tout sec et en rinçant abondamment avec de l'eau. Portez des gants de protection afin d'éviter tout contact. Remplacez les pièces si nécessaire.

- **N'utilisez pas de batterie endommagée ou modifiée.** Des batteries endommagées ou modifiées peuvent réagir de manière inattendue et provoquer un incendie, une explosion ou des risques de blessures.
- **Ne pas utiliser de batteries endommagées. Arrêter immédiatement l'utilisation d'une batterie dès que celle-ci présente des propriétés anormales, telles qu'une odeur, de la chaleur, une coloration ou une déformation.** Si vous continuez à l'utiliser, la batterie peut dégager

de la chaleur et de la fumée, s'enflammer ou exploser.

- **Ne pas ouvrir, écraser, surchauffer (plus de 80 °C / 176 °F) ou brûler la batterie.**

Le non-respect de ces consignes provoque un risque de brûlures et d'incendie. Suivez les instructions du fabricant.

3 Caractéristiques techniques

Batteries Li-ion	BP 18 Li
Fréquence	2402 – 2480 MHz
Puissance isotrope rayonnée équivalente (PIRE)	< 10 dBm

Poids	
BP 18 Li 3,1 Ergo I/ BP 18 Li 3,0 Ergo I	0,4 kg (0,9 lbs)
BP 18 Li 5,2 ASI/ BP 18 Li 5,0 ASI	0,7 kg (1,5 lbs)
BP 18 Li 8,0 HP-ASI	1 kg (2,2 lbs)
BP 18 Li 4,0 HPC-ASI	0,6 kg (1,3 lbs)

Autres caractéristiques techniques, voir la plaque signalétique de la batterie.

4 Utilisation conforme

Les batteries conviennent à l'utilisation avec des outils sans fil Festool (voir l'appareil correspondant) et les chargeurs Festool indiqués (voir figure au début de la notice d'utilisation).

5 Éléments de l'appareil

- [1-1] Touche Affichage de la capacité
- [1-2] Affichage de la capacité
- [1-3] Indicateur Bluetooth®
- [1-4] Ouvertures de ventilation (uniquement BP 18 Li ... ASI)
- [1-5] Touche d'extraction de la batterie

Les figures* indiquées se trouvent au début de la notice d'utilisation.

* Les figures peuvent différer de l'original.

6 Fonctionnement



ATTENTION

Risques de blessures, démarrage inattendu de l'aspirateur

- Avant toute utilisation de l'aspirateur, déterminer la batterie qui est connectée avec lui.

6.1 Consignes pour l'utilisation optimale de la batterie



La batterie est livrée partiellement chargée. Afin de garantir la capacité totale de la batterie, rechargez entièrement cette dernière dans le chargeur avant la première utilisation.

La batterie peut être rechargée à tout moment sans diminuer sa durée de vie. Une interruption de la recharge n'endommage pas la batterie.



Après la coupure automatique de l'outil électroportatif, n'appuyez plus sur l'interrupteur marche/arrêt. La batterie pourrait être endommagée.

La batterie est équipée d'un dispositif de surveillance de la température qui permet

une recharge uniquement dans une plage de température comprise entre 0 °C (32 °F) et env. 50 °C (122 °F). Ceci permet à la batterie d'atteindre une durée de vie élevée.

- Stockez la batterie si possible au frais (5 °C à 25 °C / 41 °F à 77 °F) et au sec (humidité de l'air < 80 %).
- Ne laissez pas par ex. la batterie dans la voiture en été.
- Une durée d'utilisation nettement raccourcie après la recharge est un signe que la batterie est usée et doit être remplacée.
- Respectez les consignes relatives à l'élimination.

6.2 Affichage de la capacité

L'affichage de capacité **[1-2]** indique, à l'actionnement de la touche Affichage de la ca-

pacité **[1-1]**, le niveau de charge de la batterie :

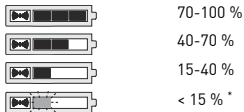

* **Recommandation** : recharger la batterie avant de continuer à utiliser l'appareil.

6.3 Fonctions Bluetooth®

À côté de l'affichage de la capacité, la batterie comporte un indicateur **Bluetooth® [1-3]** qui indique l'état de connexion de la batterie :



Lumière bleue permanente

Français

L'outil électroportatif sans fil fonctionne et l'aspirateur est connecté via Bluetooth® ou la batterie est reliée à un terminal mobile



Pulsations de la lumière bleue

La batterie est prête pour la connexion au terminal mobile (par ex. mise à jour logicielle)

i La batterie utilise Bluetooth® pour mettre automatiquement en marche et à l'arrêt les aspirateurs dotés de l'équipement nécessaire durant l'utilisation avec un outil électroportatif sans fil.

Connexion de la batterie à l'aspirateur

i L'aspirateur ne peut être connecté qu'à un seul outil électroportatif sans fil à la fois.



Si l'aspirateur a été enclenché à l'origine avec la batterie et qu'il est mis à l'arrêt avec la commande à distance par la suite, la batterie connectée perd sa connexion temporaire à l'aspirateur. La batterie peut ensuite être reconnectée.

- ▶ Activer le mode automatique de l'aspirateur (voir la notice d'utilisation de l'aspirateur).
- ▶ Si l'outil électroportatif sans fil était déjà en fonctionnement, s'assurer que l'affichage de la capacité de la batterie s'est éteint afin que la connexion soit possible (cette opération peut dans certains cas durer plusieurs secondes).
- ▶ Appuyer une fois sur la touche de connexion de l'aspirateur ou de la commande à distance.

La LED du module de réception clignote lentement avec une lumière rotative bleue et l'aspirateur est prêt pour la connexion pendant 60 secondes.

- ▶ Enclencher l'outil électroportatif sans fil. L'aspirateur se met en marche et la batterie est connectée jusqu'à la mise à l'arrêt manuelle de l'aspirateur.

 Si une deuxième batterie est connectée à l'aspirateur, la connexion à la première batterie est coupée.

Mise en marche/à l'arrêt de l'aspirateur

Une fois que la connexion entre la batterie et l'aspirateur est établie, celui-ci démarre automatiquement lors de l'utilisation de l'outil électroportatif sans fil.

 Lorsque l'aspirateur est mis à l'arrêt via la batterie, il continue à fonc-

tionner pendant quinze secondes au maximum.

- ▶ Appuyer sur l'interrupteur marche/arrêt de l'outil électroportatif sans fil pour mettre l'aspirateur en marche.
- ▶ Relâcher l'interrupteur marche/arrêt de l'outil électroportatif sans fil pour arrêter l'aspirateur.

Déconnecter la batterie de l'aspirateur

Pour couper la connexion entre la batterie et l'aspirateur, effectuer l'une des opérations suivantes :

- Mettre l'aspirateur hors tension
- Placer la batterie sur le chargeur
- Connecter une autre batterie à l'aspirateur

Connexion d'un terminal mobile

Connecter la batterie à un terminal mobile (par ex. pour une mise à jour logicielle) au moyen de l'application Festool Work*.

- ▶ Appuyer sur la touche Affichage de la capacité **[1-1]** jusqu'à ce que l'indicateur Bluetooth® **[1-3]** clignote en bleu avec des pulsations de lumière. La batterie est prête pour la connexion pendant 60 secondes.
- ▶ Suivre les instructions fournies dans l'application Festool Work* pour autoriser la connexion sécurisée.

* N'est pas disponible dans chaque pays.

7 Entretien et maintenance

- ▶ Veiller à ce que les contacts de branchement de la batterie restent propres.
- ▶ Les ouvertures de ventilation **[1-4]** de la batterie doivent rester dégagées.

- ▶ Si la batterie ne fonctionne plus, adressez-vous à un point de service après-vente Festool agréé (www.festool.com/service).

8 Transport

Les batteries li-Ion fournies sont soumises aux exigences de la loi allemande sur le transport des matières dangereuses. L'utilisateur est tenu de s'informer sur les règlements locaux avant le transport. En cas d'expédition par des tiers (par ex. : transport aérien ou société de transport), des exigences spécifiques doivent être prises en compte. Il est nécessaire de faire appel à un expert du transport des matières dangereuses lors de la préparation du colis. Expédier la batterie uniquement si elle n'est pas endommagée. Respecter les règlements locaux lors de l'expédition. Res-

pectez les éventuels règlements nationaux complémentaires.

9 Environnement

Remettre les **batteries usagées ou défectueuses** au point de collecte (respecter les règlements en vigueur) uniquement une fois celles-ci déchargées et protégées contre les courts-circuits (par ex. par isolation des pôles avec un ruban adhésif) et retirées de l'appareil usagé.

Les batteries seront ainsi recyclées de manière appropriée.

Selon la directive européenne relative aux batteries et accumulateurs et sa transposition en droit national, les batteries/accumulateurs défectueux ou usagés doivent être collectés à part et recyclés de manière écologique.

Vous trouverez sur www.festool.fr/recycling des informations sur les points de collecte pour une élimination correcte.

Informations à propos de REACH :
www.festool.fr/reach



Points de collecte sur www.quefairedemesdechets.fr

10 Remarques générales

10.1 Informations sur Bluetooth®

Dès que la batterie est reliée via Bluetooth® à l'application Festool Work et que la connexion sécurisée a été autorisée, la batterie se connecte automatiquement à l'application Festool Work à partir de ce moment. La batterie envoie alors régulièrement des informations d'état relatives à l'appareil et à elle-même (ID, état de fonctionnement, etc.) via Bluetooth®.

La marque verbale Bluetooth® et les logos sont des marques déposées de Bluetooth SIG, Inc. et sont utilisés sous licence par TTS Tooltechnic Systems AG & Co. KG et donc par Festool GmbH.

10.2 Informations relatives à la protection des données

L'outil contient une puce permettant l'enregistrement automatique des données d'outil et de fonctionnement. Les données enregistrées ne contiennent aucune référence directe aux personnes.

Les données peuvent être lues sans contact à l'aide d'appareils spéciaux. Elles sont utilisées par Festool uniquement pour le diagnostic d'erreurs, la gestion des réparations et de la garantie, ainsi que pour l'amélioration de la qualité et/ou le perfectionnement de l'appareil. Toute utilisation des données dépassant ce cadre – sans l'accord exprès du client – est exclue.

10.3 USA: Commission fédérale des communications (FCC)

Déclaration concernant les interférences

Rem. : cet appareil a été soumis à des tests qui ont permis de constater sa conformité aux limites applicables aux appareils numériques de la classe B suivant la partie 15 du **règlement de la FCC**. Ces limites sont conçues pour offrir une protection raisonnable contre les interférences nuisibles dans un environnement domestique. Cet appareil génère, utilise et peut émettre de l'énergie de radiofréquence et, s'il n'est pas installé et utilisé conformément à ces instructions, peut provoquer des interférences nuisibles pour les radiocommunications. Cependant, il n'existe aucune garantie que ces interférences ne se produiront pas dans une installation quelconque. Si cet appareil provoque des interférences nuisibles pour la réception radiophonique ou télévisuelle, ce

qui peut être déterminé en éteignant l'appareil puis en le rallumant, l'utilisateur est invité à essayer de remédier aux interférences en prenant une ou plusieurs des mesures suivantes :

- Modifier l'orientation de l'antenne de réception ou la changer de place.
- Augmenter la distance entre l'appareil et le récepteur.
- Brancher l'appareil dans la prise d'un circuit différent de celui auquel le récepteur est branché.
- Demander de l'aide au revendeur ou à un technicien radio/TV expérimenté.

Rem. : en cas de changements ou modifications effectuée(s) sans l'approbation expresse du responsable de la conformité, l'utilisateur risque de ne plus être autorisé à se servir de l'appareil.

Français

10.4 Canada : Déclaration de conformité CNR

L'émetteur/récepteur exempt de licence contenu dans le présent appareil est conforme aux CNR d'Innovation, Sciences et Développement économique Canada applicables aux appareils radio exempts de licence. L'exploitation est autorisée aux deux conditions suivantes:

- (1) L'appareil ne doit pas produire de brouillage;
- (2) L'appareil doit accepter tout brouillage radioélectrique subi, même si le brouillage est susceptible d'en compromettre le fonctionnement.

10.5 Canada: Informations concernant l'exposition aux fréquences radio (RF)

La puissance de sortie émise par l'appareil de sans fil est inférieure à la limite d'exposition aux fréquences radio d'Innovation, Sciences et Développement économique Canada (ISDE). Utilisez l'appareil de sans fil de façon à minimiser les contacts humains lors du fonctionnement normal.

1 Símbolos



Aviso de peligro general



¡Leer el manual de instrucciones y las indicaciones de seguridad!



No depositar en la basura doméstica.



Símbolo de reciclaje: material reutilizable



El uso y el almacenamiento de la batería solo están permitidos en un rango de temperatura comprendido entre -10 °C (14 °F) y máx. +50 °C (122 °F).



Proteger del calor y del fuego y no arrojar jamás a las llamas:
¡peligro de explosión!



Proteger del agua y no sumergir en ningún líquido.



Consejo, indicación



Marcado CE: Certifica la conformidad de la herramienta con las directivas de la Comunidad Europea.

2 Indicaciones de seguridad para baterías de iones de litio



ADVERTENCIA Leer y observar todas las indicaciones de seguridad. Si no se cumplen debidamente las indicaciones de seguridad y las instrucciones, pueden producirse descargas eléctricas, quemaduras o lesiones graves.

Español

Guardar todas las indicaciones de seguridad e instrucciones para que sirvan de futura referencia.

Las celdas de las baterías de litio están cerradas herméticamente y son inocuas siempre y cuando se respeten las especificaciones del fabricante durante su uso y manipulación.

- **Manipular con cuidado las baterías descargadas. Las baterías pueden constituir una fuente de peligro ya que pueden provocar corrientes de cortocircuito muy altas.** Las baterías de litio nunca se descargan por completo, incluso aunque parezca que están descargadas.
- **Evitar golpes e influencias físicas. Las baterías pueden dañarse si reciben un golpe o si se introduce algún objeto en ellas.** Esto puede provocar fugas, la ge-

neración de calor o humo, o incluso que la batería se inflame o explote.

- **Mantener la batería que no se utilice alejada de clips, monedas, llaves, clavos, tornillos o cualquier otro objeto metálico pequeño que pueda provocar el puenteo de los contactos.** Un cortocircuito entre los contactos de la batería puede causar quemaduras o fuego.
- **No exponga las baterías al fuego ni a altas temperaturas.** El fuego o una temperatura por encima de 130 °C (265 °F) puede originar una explosión.
- **Proteja la batería de la exposición continuada a la luz solar.**
- **No abra la batería. Los mecanismos de protección pueden resultar dañados si se abre o modifica la batería.** Esto puede provocar la generación de calor o humo,

- o incluso que la batería se inflame o explote.
- **No sumergir la batería en ningún líquido, como por ejemplo agua (salada) o bebidas. El contacto con líquidos puede dañar la batería.** Esto puede provocar la generación de calor o humo, o incluso que la batería se inflame o explote. Dejar de utilizar la batería y llevarla a un centro autorizado del Servicio de Atención al Cliente de Festool.
 - **No almacenar la batería en entornos muy húmedos.** Esto puede provocar la corrosión de la batería.
 - **Mantenga las baterías fuera del alcance de los niños.**
 - **Las baterías deben cargarse exclusivamente en cargadores recomendados por el fabricante.** Existe riesgo de incendio si un cargador apto para un determinado tipo de batería se utiliza con otras baterías.
 - **Seguir todas las instrucciones para la carga y no cargar nunca la batería fuera del rango de temperatura especificado en el manual de instrucciones.** Una carga incorrecta o fuera del rango de temperatura permitido puede dañar la batería e incrementar el peligro de incendio.
 - **¡No apagar nunca con agua una batería de iones de litio en llamas!** Para ello, utilizar arena o una manta contra incendios.
 - **En caso de daño o uso inadecuado de la batería, pueden desprenderse vapores.** Los vapores pueden irritar las vías respiratorias. Tome aire fresco y consulte a un médico si siente molestias.
 - **Utilice la batería únicamente con su herramienta Festool.** Solo de esta manera la batería queda protegida contra sobre-

Español

cargas peligrosas. El uso de otra herramienta puede provocar lesiones y riesgo de incendio.

- **Si la batería se utiliza incorrectamente, pueden producirse fugas de líquido. Evitar el contacto con este líquido. En caso de contacto accidental, enjuagar con agua. Si el líquido entra en contacto con los ojos, buscar además asistencia médica.** El líquido derramado de la batería puede causar irritaciones en la piel o quemaduras.
- **Si la batería está defectuosa, pueden derramarse líquidos que pueden mojar los objetos adyacentes.** Compruebe las piezas afectadas y límpielas absorbiendo el líquido con papel de cocina seco y enjuagándolas con abundante agua. Evite el contacto con la piel llevando guantes de

protección. Dado el caso, sustituya las piezas.

- **No utilizar baterías dañadas o modificadas.** Una batería dañada o modificada puede presentar un comportamiento imprevisible y producir fuego o explosiones o entrañar peligro de lesiones.
- **No utilizar baterías dañadas. La batería debe dejar de utilizarse de inmediato en cuanto se aprecien características anormales, por ejemplo, si desprende olor o calor, o si presenta decoloración o deformación.** Si se sigue utilizando, la batería puede generar calor y humo, inflamarse o explotar.
- **No abra, aplaste, sobrecaliente (a más de 80 °C/176 °F) ni quemé la batería.** Si no se tiene en cuenta esta advertencia, existe riesgo de quemaduras e incendio. Siga las indicaciones del fabricante.

3 Datos técnicos

Baterías de iones de litio		BP 18 Li
Frecuencia	2402-2480 MHz	
Potencia isotrópica radiada equivalente (PI-RE)	<10 dBm	
		Peso
BP 18 Li 3,1 Ergo I/ BP 18 Li 3,0 Ergo I	0,4 kg (0,9 lbs)	
BP 18 Li 5,2 ASI/ BP 18 Li 5,0 ASI	0,7 kg (1,5 lbs)	
BP 18 Li 8,0 HP-ASI	1 kg (2,2 lbs)	
BP 18 Li 4,0 HPC-ASI	0,6 kg (1,3 lbs)	

Consultar la placa de tipo para más datos técnicos de la batería.

4 Uso conforme a lo previsto

Las baterías son aptas para su uso con herramientas a batería Festool (véase la herramienta correspondiente) y los cargadores Festool indicados (véase la figura al principio del manual de instrucciones).

5 Componentes de la herramienta

- [1-1]** Tecla de indicación de la capacidad
- [1-2]** Indicador de capacidad
- [1-3]** Indicador Bluetooth®
- [1-4]** Orificios de ventilación (solo BP 18 Li ... ASI)
- [1-5]** Teclas para soltar la batería

Las figuras* indicadas se encuentran al principio del manual de instrucciones.

*Las figuras pueden diferir del original.

6 Funcionamiento



ATENCIÓN

Riesgo de lesiones, arranque repentino del sistema móvil de aspiración

- Antes de operar con el sistema móvil de aspiración, compruebe qué batería está conectada al mismo.

6.1 Indicaciones para optimizar el manejo de la batería



La batería se suministra a media carga. A fin de garantizar el máximo rendimiento de la batería, cargue totalmente la batería en el cargador antes del primer uso.

La batería puede cargarse en cualquier momento sin que ello acorte su vida útil.

Interrumpir el proceso de carga no daña la batería.



Cuando la herramienta eléctrica se ha desconectado automáticamente, no vuelva a pulsar el interruptor de conexión y desconexión. La batería puede sufrir daños.

La batería está equipada con un control de temperatura que permite la recarga únicamente dentro de un rango de temperatura comprendido entre 0 °C (32 °F) y aprox. 50 °C (122 °F). De esta manera se alarga su vida útil.

- Guarde la batería en un lugar fresco (entre 5 °C y 25 °C/41 °F y 77 °F) y seco (humedad del aire <80 %).
- No deje la batería en el vehículo en verano.

- Una reducción significativa de la duración del funcionamiento indica que la batería está agotada y que debe sustituirse.
- Observe las indicaciones para la eliminación.

6.2 Indicador de capacidad

Al pulsar la tecla de indicación de la capacidad **[1-1]**, el indicador de capacidad **[1-2]** muestra el estado de carga de la batería:

	70-100 %
	40-70 %
	15-40 %
	<15 % *

***Recomendación:** Cargue la batería antes de cada utilización.

6.3 Funciones Bluetooth®

Junto a al indicador de capacidad se encuentra el indicador de **Bluetooth® [1-3]**, que muestra el estado de conexión de la batería:



Azul permanente

La herramienta eléctrica a batería está en funcionamiento y el sistema móvil de aspiración está conectado por Bluetooth®, o la batería está conectada con un terminal móvil



Azul intermitente

La batería está lista para conectarse con el terminal móvil (p. ej., actualización de software)





La batería utiliza Bluetooth® para conectar y desconectar automática-

Español

mente el sistema móvil de aspiración al utilizarlo con una herramienta eléctrica a batería.

Conexión de la batería con el sistema móvil de aspiración

-  El sistema móvil de aspiración solo se puede conectar con una única herramienta eléctrica a batería en cada uso.
-  Cuando el sistema móvil de aspiración se conecta primero con la batería y después se desconecta con el pulsador de retirada, la batería conectada pierde temporalmente la conexión con el sistema móvil de aspiración. La batería puede volver a conectarse posteriormente.

- ▶ Active el modo automático del sistema móvil de aspiración (véase el manual de instrucciones correspondiente).
- ▶ Si la herramienta eléctrica a batería ya se ha utilizado previamente, compruebe que el indicador de capacidad de la batería esté apagado para que sea posible realizar la conexión (puede tardar algunos segundos en casos determinados).
- ▶ Pulse una vez la tecla de conexión en el sistema móvil de aspiración o en el pulsador de retirada.
El LED del módulo de recepción de equipamiento parpadea y gira lentamente, en color azul, y el sistema móvil de aspiración queda listo para conectarse durante 60 segundos.
- ▶ Conecte la herramienta eléctrica a batería.

El sistema móvil de aspiración se pone en marcha, y la batería queda conectada hasta la desconexión manual del sistema.

-  Si se conecta una segunda batería con el sistema móvil de aspiración, se interrumpe la conexión de la primera.

Conexión y desconexión del sistema móvil de aspiración

Tras establecer la conexión entre la batería y el sistema móvil de aspiración, este se pone en marcha automáticamente si se utiliza una herramienta eléctrica a batería.

-  Si el sistema móvil de aspiración se apaga mediante la batería, este seguirá funcionando durante 15 segundos más.

- ▶ Pulse el interruptor de conexión y desconexión de la herramienta eléctrica a batería para conectar el sistema móvil de aspiración.
- ▶ Suelte el interruptor de conexión y desconexión de la herramienta eléctrica a batería para desconectar el sistema móvil de aspiración.

Desconexión de la batería del sistema móvil de aspiración

Para interrumpir la conexión de la batería y el sistema móvil de aspiración, proceda mediante una de las opciones siguientes:

- Desconexión del sistema móvil de aspiración de la corriente
- Colocación de la batería sobre el cargador
- Conexión de otra batería al sistema móvil de aspiración

Español

Conexión de un terminal móvil

Con la app Festool Work*, conecte la batería con un terminal móvil (p. ej., para una actualización de software).

- ▶ Pulse la tecla de indicación de la capacidad **[1-1]** hasta que el indicador de Bluetooth® **[1-3]** parpadee en color azul.

La batería queda lista para conectarse durante 60 segundos.

- ▶ Siga las instrucciones de la app Festool Work* para autorizar la conexión segura.

*No disponible para todos los países.

7 Mantenimiento y cuidado

- ▶ Mantenga limpios los puntos de conexión de la batería.
- ▶ Mantenga abiertos los orificios de ventilación **[1-4]** de la batería.

- ▶ Cuando la batería deje de estar operativa, llévela a un centro autorizado del Servicio de Atención al Cliente de Festool (www.festool.com/service).

8 Transporte

Las baterías de iones de litio incluidas están sujetas a las disposiciones de la legislación sobre mercancías peligrosas. El usuario debe informarse sobre las regulaciones locales antes del transporte. Para el transporte mediante servicios de terceros (p. ej., transporte aéreo o empresa de transportes) hay que respetar unos requisitos específicos. Debe consultarse a un experto en mercancías peligrosas para la preparación del envío. Enviar la batería solo si no está dañada. Al enviarla se deben respetar las regulaciones locales. Téngan-

se en cuenta el resto de regulaciones nacionales.

9 Medioambiente

Las baterías gastadas o estropeadas deben descargarse, asegurarse para evitar cortocircuitos (p. ej., aislando los polos con cinta aislante) y separarse de la herramienta usada al devolverse a un punto de recogida (se han de tener en cuenta las regulaciones vigentes).

Las baterías deben reciclarse según la normativa vigente.

De acuerdo con la directiva europea sobre baterías y pilas y su transposición a la legislación nacional, las baterías/pilas defectuosas o usadas deben recogerse por separado y reciclarse de forma respetuosa con el medio ambiente.

Puede ver información sobre los puntos de recogida para una correcta eliminación de residuos en www.festool.es/recycling.

Información sobre REACH: www.festool.es/reach

10 Observaciones generales

10.1 Información mediante Bluetooth®

Una vez que la batería se conecta mediante Bluetooth® a la app Festool Work y la conexión segura se autoriza, a partir de ese momento la batería se conecta automáticamente a la app Festool Work. A continuación, la batería envía regularmente información sobre el estado del dispositivo y de la batería (ID, estado de funcionamiento, etc.) mediante Bluetooth®.

La marca denominativa Bluetooth® y los logotipos son marcas registradas de Blue-

Español

tooth SIG, Inc. Por lo tanto, todo uso que TTS Tooltechnic Systems AG & Co. KG y, por consiguiente, también Festool, hagan de dicha marca está sujeto a un contrato de licencia.

10.2 Información relativa a la protección de datos

La herramienta contiene un chip que almacena automáticamente los datos de servicio y de la máquina. Los datos guardados no pueden estar directamente relacionados con ninguna persona.

Los datos pueden leerse sin contacto con herramientas especiales, y Festool los utiliza exclusivamente para el diagnóstico de fallos, la gestión de las reparaciones y de la garantía, así como para la mejora de la calidad o el perfeccionamiento de la herramienta. Los datos no se utilizan para otros

finés sin el consentimiento expreso del cliente.

10.3 EE. UU.: Declaración sobre interferencias de la Comisión Federal de Comunicaciones (FCC)

Nota: Este equipo ha sido sometido a comprobaciones que demuestran que cumple con los límites establecidos para los dispositivos digitales de clase B, de acuerdo con el apartado 15 de las **normas de la FCC**. Estos límites se han establecido para ofrecer una protección razonable contra interferencias cuando el aparato funcione en un entorno residencial. Este equipo genera, utiliza y puede irradiar energía de radiofrecuencia y, si no se instala y se utiliza de acuerdo con las instrucciones suministradas, podría ocasionar interferencias perjudiciales para las comunicaciones por radio.

Sin embargo, no existe garantía de que no se produzcan interferencias en alguna instalación concreta. Si este equipo ocasiona interferencias perjudiciales en la recepción de radio o televisión (lo cual puede comprobarse encendiendo y apagando el equipo), se recomienda que intente corregir la interferencia mediante una de las siguientes acciones:

- Vuelva a orientar o a colocar la antena de recepción.
- Aumente la separación entre el equipo y el receptor.
- Conecte el equipo en una toma de corriente ubicada en un circuito distinto al del receptor.
- Póngase en contacto con el distribuidor o con un técnico de radio y televisión.

Nota: Cualquier cambio o modificación efectuado sin la aprobación expresa de la

parte responsable del cumplimiento de la normativa puede anular el derecho del usuario para utilizar el equipo.

10.4 Canadá: declaración de conformidad con RSS

Este dispositivo incluye transmisor(es)/receptor(es) exentos de licencia que cumplen con las normas RSS exentas de licencia de Innovación, Ciencia y Desarrollo Económico de Canadá (ISED). Su funcionamiento está sujeto a las siguientes dos condiciones:

- (1) este dispositivo no puede causar interferencias;
- (2) este dispositivo deberá aceptar cualquier interferencia, incluso aquella que produzca un funcionamiento no deseado del mismo.

Español

10.5 Canadá: Información sobre exposición a radiofrecuencia (RF)

La potencia de salida radiada del dispositivo inalámbrico está por debajo de los límites de exposición a radiofrecuencia establecidos por el ISED (Innovation, Science and Economic Development). El dispositivo inalámbrico debe utilizarse de manera que se minimice la posibilidad de que exista contacto humano durante el funcionamiento normal.

1 Символи

Предупреждение за обща опасност



Прочетете инструкцията за експлоатация и указанията за безопасност!



Да не се изхвърля като битов отпадък.



Символ за рециклиране - повторно използваем материал



Употреба и съхранение на акумулаторната батерия само в температурния диапазон от -10 °C (14 °F) до макс. +50 °C (122 °F).



Пазете от жегата и открит огън – никога не хвърляйте в огън – **опасност от експлозия!**



Пазете от вода – не потапяйте в течности.



Съвет, указание



СЕ маркировка: Потвърждава съответствието на устройството с директивите на Европейската общност.

2 Указания за безопасност за литиево-йонни акумулаторни батерии

ВНИМАНИЕ! Прочетете всички инструкции и указания за безопасна работа. Пропуски при спазването на инструкциите и указанията за безопасна работа могат да доведат до токов удар, пожар и/или тежки наранявания.

Български

Съхранявайте всички указания и инструкции за безопасна работа, за да може в бъдеще при нужда да се консултирате с тях.

Клетките в литиево-йонните акумулаторни батерии са херметически затворени и безвредни, ако биват спазвани разпоредбите на производителя за употреба и бояване.

- **Отнасяйте се с внимание към изтощени батерии. Акумулаторните батерии представляват опасност, защото могат да причинят много силно късо съединение.** Дори когато литиево-йонната акумулаторна батерия видимо е в разредено състояние, тя не е напълно разредена.
- **Избягвайте физическите удари/ въздействия. Удари и пробиване на**

предмети може да повреди батериите. Това може да доведе до утечка, образуване на топлина, образуване на пушек, възпламеняване или до експлозия на акумулаторната батерия.

- **Когато не използвате акумулаторната батерия я дръжте далеч от кламери, монети, ключове, пирони, винтове или други малки метални предмети, които могат да предизвикат затваряне на веригата.** Едно късо съединение може да причини изгаряния или възникване на пожар.
- **Не излагайте акумулаторна батерия на огън или на твърде високи температури.** Огънят или температури над 130 °C (265 °F) могат да предизвикат експлозия.

- **Не излагайте акумулаторната батерия на светлина за дълги периоди от време.**
- **Не отваряйте акумулаторната батерия. Отваряне или изменение на акумулаторната батерия може да повреди защитните и механизми.** Това може да доведе до отделяне на топлина, образуване на пушек, възпламеняване или експлозия на акумулаторната батерия.
- **Не потапяйте акумулаторната батерия в течности, като (солена) вода или напитки. Контакт с течности може да повреди акумулаторната батерия.** Това може да доведе до отделяне на топлина, образуване на пушек, възпламеняване или експлозия на акумулаторната батерия. Спрете да използвате акумулаторната батерия и се обърнете към оторизиран отдел за обслужване на клиенти на Festool.
- **Не съхранявайте акумулаторната батерия при висока влажност.** Това може да доведе до корозия на акумулаторната батерия.
- **Съхранявайте акумулаторните батерии батериите на място, недостъпно за деца.**
- **Зареждайте акумулаторните батерии само със зарядни устройства, които са препоръчани от производителя.** Съществува опасност от пожар ако зарядно устройство се използва с акумулаторна батерия, различна от тази, за която е пригодно.
- **Следвайте всички инструкции за зареждане и никога не зареждайте акумулаторната батерия извън посочения температурен диапазон в инструкцията**

Български

- за експлоатация.** Грешното зареждане или зареждането извън допустимия температурен диапазон може да повреди акумулаторната батерия и да увеличи опасността от пожар.
- **Никога не гасете запалили се литиево-йонни акумулаторни батерии с вода!** Използвайте пясък или пожарникарско одеало.
 - **Повреждане или неправилна употреба на акумулаторната батерия може да доведе до поява на дим.** Димът може да раздразни дихателните пътища. Проветрете помещението и при поява на оплаквания потърсете лекар.
 - **Използвайте акумулаторната батерия само заедно с Вашата електрическа машина на Festool.** Само така можете да защитите акумулаторната батерия от опасно претоварване. Използването на

друга машина може да доведе до наранявания и опасност от пожар.

- **При неправилна употреба може да се стигне до изтичане на течност от батерията. Избягвайте контакт с нея. При случаен контакт с нея изплакнете с вода.** При попадане на течността в очите **се консултирайте с лекар.** Изтекла течност от акумулаторната батерия може да причини възпаления на кожата или изгаряния.
- **При дефектна акумулаторна батерия може да се стигне до изтичане на течност и това да доведе до намокряне на намиращи се наблизо предмети.** Проверете засегнатите части. Почистете ги като подсушите течността със суха домакинска хартия и ги изплакнете обилно с вода. Избягвайте контакт с кожата

като носите предпазни ръкавици. При нужда сменете частите.

- **Не използвайте повредена или променена акумулаторна батерия.** Повредените или променени акумулаторни батерии могат да покажат непредвидимо поведение и да доведат до пожар, експлозия или опасност от нараняване.
- **Не използвайте повредени акумулаторни батерии.** Използването на акумулаторна батерия трябва веднага да бъде преустановено, ако тя проявява нетипични свойства, като отделяне на миризма, горещина, промяна на цвета или формата. При продължаване на употребата акумулаторната батерия може да образува горещина и пушек, да се запали или да експлодира.
- **Не отваряйте, разглобявайте, прегрявайте (над 80 °C / 176 °F) или изгаряйте**

те акумулаторната батерия. При неспазване има опасност от изгаряне и пожар. Спазвайте инструкциите на производителя.

3 Технически данни

Литиево-йонни акумулаторни батерии	BP 18 Li
Честота	2402 – 2480 MHz
Еквивалентна изотропно излъчена мощност (EIRP)	< 10 dBm
Тегло	
BP 18 Li 3,1 Ergo I/ BP 18 Li 3,0 Ergo I	0,4 kg (0,9 lbs)
BP 18 Li 5,2 ASI/ BP 18 Li 5,0 ASI	0,7 kg (1,5 lbs)

Български

	Тегло
BP 18 Li 8,0 HP-ASI	1 kg (2,2 lbs)
BP 18 Li 4,0 HPC-ASI	0,6 kg (1,3 lbs)

За допълнителни технически характеристики вижте типовата табелка върху акумулаторната батерия.

4 Използване по предназначение

Акумулаторните батерии са подходящи за използване с акумулаторни машини на Festool (вж. съответната машина) и посочените зарядни устройства на Festool (вж. изображението в началото на ръководството за експлоатация).

5 Елементи на уреда

- [1-1]** Бутон за индикация на капацитета
- [1-2]** Индикация за капацитет
- [1-3]** Bluetooth® индикация
- [1-4]** Отвори за проветрение (само BP 18 Li ... ASI)
- [1-5]** Бутони за разхлабване на акумулаторната батерия

Посочените изображения* се намират в началото на инструкцията за експлоатация.

* Изображенията могат да се различават от оригинала.

6 Работа

**ВНИМАНИЕ****Опасност от нараняване, неочаквано пускане на мобилната прахосмукачка**

- Преди всякакви дейности с мобилната прахосмукачка проверявайте каква акумулаторна батерия е свързана с нея.

6.1 Инструкции за оптимална употреба на акумулаторната батерия



Акумулаторната батерия се доставя частично заредена. За да осигурите максималната производителност на акумулаторната батерия, преди първото използване я

заредете докрай с помощта на зарядно устройство.

Акумулаторната батерия може да бъде зареждана по всяко време, без това да съкрати работния ѝ живот. Прекъсване на процеса на зареждане не вреди на батерията.



Не натискайте копчето за включване/изключване след автоматичното изключване на електрическия инструмент. По този начин можете да повредите акумулаторната батерия.

Акумулаторната батерия е снабдена с датчик за контрол на температурата, който позволява зареждане само в температурния диапазон между 0 °C (32 °F) и ок. 50 °C (122 °F). По този начин се гарантира дългият работен живот на батерията.

Български

- Съхранявайте акумулаторната батерия по възможност на хладно (5 °C до 25 °C / 41 °F до 77 °F) и сухо (влажност на въздуха < 80 %) място.
- Например не оставяйте акумулаторната батерия в колата през лятото.
- Ако след зареждане акумулаторната батерия свършва осезаемо бързо, това е знак, че тя е изхабена и трябва да бъде заменена.
- Вземете предвид инструкциите за изхвърляне на отпадъци.

6.2 Индикация за капацитет

Индикацията за капацитет [1-2] показва при натискане на бутона за индикация на капацитета [1-1] състоянието на зареждане на акумулаторната батерия:



70 – 100 %



40 – 70%



15 – 40 %



< 15 % *

*** Препоръка:** Зареждайте акумулаторната батерия преди по-нататъшна употреба.

6.3 Bluetooth® функции

До индикацията на капацитета се намира индикацията за **Bluetooth® [1-3]**, която показва статуса на свързване на акумулаторната батерия:



синя постоянна светлина

акумулаторната електрическа машина работи и мобилната прахосмукачка е свър-

зана чрез Bluetooth® или акумулаторната батерия е свързана с мобилен краен уред



пулсиращо синьо

акумулаторната батерия е готова за свързване с мобилен краен уред (напр. софтуерна актуализация)

i Акумулаторната батерия използва Bluetooth®, за да включи или изключи автоматично съответно оборудваните мобилни прахосмукачки при използване с акумулаторна електрическа машина.

Свързване на акумулаторната батерия с мобилната прахосмукачка

i Мобилната прахосмукачка може едновременно да се свърже само с

една акумулаторна електрическа машина.



Ако мобилната прахосмукачка първоначално е била включена с акумулаторна батерия и е изключена с дистанционното управление, свързаната акумулаторна батерия губи своето временно свързване с мобилната прахосмукачка. След това акумулаторната батерия може да се свърже наново.

- ▶ Активирайте автоматичен режим на мобилната прахосмукачка (вж. инструкцията за експлоатация на мобилната прахосмукачка).
- ▶ Ако акумулаторната електрическа машина вече е била в експлоатация, уверете се, че индикацията за капацитет на акумулаторната батерия е угаснала,

Български

за да е възможно свързването (в отделни случаи това може да трае няколко секунди).

- ▶ Натиснете еднократно бутона за свързване върху мобилната прахосмукачка или върху дистанционното управление.

Светодиодът върху приемния модул за дооборудване мига бавно в синьо и мобилната прахосмукачка за 60 секунди е готова за свързване.

- ▶ Включете акумулаторната електрическа машина.

Мобилната прахосмукачка работи и акумулаторната батерия е свързана до ръчното изключване на мобилната прахосмукачка.

-  Ако втора акумулаторна батерия се свърже с мобилната прахосму-

качка, свързването на първата акумулаторна батерия се разкача.

Включване/изключване на мобилната прахосмукачка

След изграждането на свързване на акумулаторната батерия и мобилната прахосмукачка последната при използване на акумулаторната електрическа машина се включва автоматично.

-  Ако мобилната прахосмукачка се изключи през акумулаторната батерия, тя продължава работа за до петнадесет секунди.

- ▶ Натиснете бутона за включване/изключване на акумулаторната електрическа машина, за да включите мобилната прахосмукачка.

- ▶ Отпуснете бутона за включване/ изключване на акумулаторната електрическа машина, за да изключите мобилната прахосмукачка.

Разкачете акумулаторната батерия от мобилната прахосмукачка

За да разкачите свързането на акумулаторната батерия и мобилната прахосмукачка, извършете някои от следните стъпки:

- Изключете мобилната прахосмукачка от тока
- Поставете акумулаторната батерия в зарядното устройство
- Свързване на друга акумулаторна батерия с мобилна прахосмукачка

Свързване на мобилен краен уред

Свържете акумулаторната батерия през Festool Work App* с мобилно крайно ус-

тройство (напр. за софтуерна актуализация).

- ▶ Натиснете бутона на индикацията за капацитет **[1-1]** докато Bluetooth® индикацията **[1-3]** не започне да пулсира в синьо.
Акумулаторната батерия е готова за връзка за 60 секунди.
 - ▶ Спазвайте указанията във Festool Work App*, за да разрешите защитената връзка.
- * Не е налично за всяка страна.

7 Поддръжка и грижа

- ▶ Свързващите контакти върху акумулаторната батерия се поддържат чисти.
- ▶ Вентилационните отвори **[1-4]** върху акумулаторната батерия се поддържат чисти.

Български

- В случай, че акумулаторната батерия вече не е годна за употреба, се обърнете към оторизиран отдел за обслужване на клиенти на Festool (www.festool.bg/сервиз).

8 Транспорт

Съдържащите се Li-Ion акумулаторни батерии са обект на изискванията на Закона за опасни товари. Потребителят трябва да се информира преди транспортирането за локалните предписания. При изпращане от трети страни (напр.: въздушен транспорт или спедиция) трябва да се спазват специалните изисквания. При подготовката на пакета за изпращане трябва да се привлече експерт за опасни товари. Изпращайте акумулаторната батерия само ако не е повредена. При изпращане спазвайте локалните предписа-

ния. Съблюдавайте евентуални последващи национални разпоредби.

9 Околна среда

Използваните или дефектни акумулаторни батерии трябва да се връщат в пунктовете за събиране само разредени и обезопасени срещу закъсяване (напр. чрез изолиране на полюсите с изолирбанд) (да се спазват валидните предписания).

Така те биват готови за отвеждане за рециклиране.

Според европейската директива за батерии и акумулатори и прилагането и в националното право, дефектните и изхабени батерии/акумулатори трябва да се събират разделно и да се отвеждат за рециклиране с мисъл за околната среда.

Информация за пунктовете за събиране и правилно изхвърляне можете да видите на www.festool.bg/recycling.

Информация за REACH: www.festool.bg/reach

10 Общи указания

10.1 Информация за Bluetooth®

Когато акумулаторната батерия се свърже през Bluetooth® с Festool Work App и сигурната връзка се изпълномощи, акумулаторната батерия след това автоматично се свързва с Festool Work App. Акумулаторната батерия изпраща след това редовно информация за статуса на уреда и акумулаторната батерия (ИД, работно състояние и др.) през Bluetooth®.

Словесната марка Bluetooth® и логата са регистрирани марки на Bluetooth SIG, Inc.

и се използват от TTS Tooltechnic Systems AG & Co. KG и съответно от Festool по лиценз.

10.2 Информация за защита на данните

Машината съдържа чип за автоматично запаметяване на машинни и работни данни. Запаметените данни не съдържат директни препратки към конкретни лица.

Данните могат да се прочитат със специални уреди безконтактно и се използват от Festool изключително и само за диагностика на грешки, ремонтни дейности и уреждане на гаранционни искове, както и за подобряване на качеството, респ. доусъвършенстване на машината. Излизаща извън тези рамки употреба на данните не се извършва, освен ако няма изрично разрешение от клиента.

1 Symboly



Varování před všeobecným nebezpečím



Přečtěte si návod k použití, bezpečnostní pokyny!



Nevyhazujte do domovního odpadu.



Symbol recyklace – recyklovatelný materiál



Použití a skladování akumulátoru při teplotě od -10 °C (14 °F) do max. $+50\text{ °C}$ (122 °F).



Chraňte před horkem a otevřeným ohněm – nikdy nevhazujte do ohně – **nebezpečí výbuchu!**



Chraňte před vodou – neponořujte do kapalin.



Rada, upozornění



Značka CE: Potvrzuje shodu zařízení se směrnicemi Evropského společenství.

2 Bezpečnostní pokyny pro lithium-iontové akumulátory



VAROVÁNÍ! Přečtěte si všechny bezpečnostní pokyny a instrukce.

Nedodržování bezpečnostních pokynů a instrukcí může způsobit úraz elektrickým proudem, požár a/nebo těžká poranění.

Všechny bezpečnostní pokyny a instrukce uschovejte, abyste je mohli použít i v budoucnosti.

Články lithium-iontového akumulátoru jsou plynotěsně uzavřené a nezávadné, pokud se

při používání a manipulaci dodržují předpisy výrobce.

- **S vybitými akumulátory zacházejte opatrně. Akumulátory představují zdroj nebezpečí, protože mohou způsobit velmi vysoký zkratový proud.** I když se zdá, že jsou lithium-iontové akumulátory vybité, nikdy se nevybijí úplně.
- **Vyvarujte se působení fyzické síly a nárazů. Nárazy a vniknutí předmětů mohou akumulátory poškodit.** To může způsobit vytečení, zahřívání, vznik kouře, vznícení nebo výbuch akumulátoru.
- **Dbejte na to, aby se v blízkosti nepoužívaného akumulátoru nevyskytovaly kancelářské sponky, mince, klíče, hřebíky, šrouby nebo jiné drobné kovové předměty, které mohou způsobit přemostění kontaktů.** Zkrat mezi kontakty akumulátoru může způsobit popáleniny nebo požár.
- **Chraňte akumulátor před ohněm a příliš vysokými teplotami.** Oheň a teploty nad 130 °C (265 °F) mohou způsobit výbuch.
- **Chraňte akumulátor před trvalým slunečním zářením.**
- **Akumulátor neotevírejte. Otevření nebo úprava akumulátoru mohou poškodit bezpečnostní prvky.** To může způsobit zahřívání, vznik kouře, vznícení nebo výbuch akumulátoru.
- **Akumulátor neponořujte do kapalin, jako jsou (slaná) voda nebo nápoje. Kontakt s kapalinami může akumulátor poškodit.** To může způsobit zahřívání, vznik kouře, vznícení nebo výbuch akumulátoru. Akumulátor dále nepoužívejte a kontaktujte autorizovaný zákaznický servis Festool.

Český

- **Akumulátor neskladujte při vysoké vlhkosti vzduchu.** Může to způsobit korozi akumulátoru.
- **Nepoužívané akumulátory náradí uchovávejte mimo dosah dětí.**
- **Akumulátory nabíjejte pouze pomocí nabíječek, které jsou doporučené výrobcem.** S nabíječkou, která je vhodná pro určitý druh akumulátorů, hrozí nebezpečí požáru, pokud se používá s jinými akumulátory.
- **Dodržujte veškeré instrukce pro nabíjení a akumulátor nikdy nenabíjejte mimo teplotní rozmezí uvedené v návodu k obsluze.** Nesprávné nabíjení nebo nabíjení mimo přípustné teplotní rozmezí může akumulátor zničit a zvýšit nebezpečí požáru.
- **Hořící lithium-iontové akumulátory nikdy nehaste vodou!** Použijte písek nebo hasicí deku.
- **Při poškození a nesprávném používání akumulátoru mohou unikat výpary.** Výpary mohou podráždit dýchací cesty. Zajistěte přívod čerstvého vzduchu a v případě obtíží vyhledejte lékaře.
- **Akumulátor používejte jen ve spojení s vaším zařízením Festool.** Jen tak bude akumulátor chráněn před nebezpečným přetížením. Používání jiného zařízení může způsobit poranění a nebezpečí požáru.
- **Při nesprávném používání může z akumulátoru unikat kapalina. Zabraňte kontaktu s touto kapalinou. Při náhodném kontaktu opláchněte postižené místo vodou. Pokud se kapalina dostane do očí, vyhledejte navíc lékařskou pomoc.** Kapalina vytékající z akumulátoru může

způsobit podráždění kůže nebo popáleniny.

- **Z vadného akumulátoru může vytékat kapalina, která může potřísnit okolní předměty.** Zkontrolujte zasažené díly. Vyčistěte je tím, že kapalinu vysajete suchými papírovými utěrkami a omyjete dostatečným množstvím vody. Vezměte si ochranné rukavice, abyste zabránili kontaktu s pokožkou. V případě potřeby díly vyměňte.
- **Nepoužívejte poškozený nebo upravený akumulátor.** Poškozené nebo upravené akumulátory se mohou chovat nepředvídatelně a vést k požáru, výbuchu nebo nebezpečí poranění.
- **Poškozené akumulátory nepoužívejte. Akumulátor se musí okamžitě přestat používat, pokud vykazuje nenormální vlastnosti, jako je zápach, zahřívání,**

změna barvy nebo deformace. Pokud se bude akumulátor dále používat, může dojít k zahřívání, vzniku kouře, vznícení nebo k explozi.

- **Akumulátor neotevírejte, nestlačujte, nepřehřívejte (nad 80 °C / 176 °F) ani nespalujte.** V případě nedodržení těchto pokynů hrozí riziko popálení a vzniku požáru. Řiďte se pokyny výrobce.

3 Technické údaje

Lithium-iontové akumulátory	BP 18 Li
Frekvence	2 402– 2 480 MHz
Ekvivalentní izotropicky vyzářený výkon (EIRP)	< 10 dBm

	Hmotnost
BP 18 Li 3,1 Ergo I / BP 18 Li 3,0 Ergo I	0,4 kg (0,9 lbs)
BP 18 Li 5,2 ASI / BP 18 Li 5,0 ASI	0,7 kg (1,5 lbs)
BP 18 Li 8,0 HP-ASI	1 kg (2,2 lbs)
BP 18 Li 4,0 HPC-ASI	0,6 kg (1,3 lbs)

Další technické údaje viz typový štítek na akumulátoru.

4 Použití v souladu s určením

Akumulátory jsou vhodné pro použití s akumulátorovým nářadím Festool (viz příslušné nářadí) a uvedenými nabíječkami Festool (viz obrázek na začátku návodu k obsluze).

5 Prvky zařízení

- [1-1]** Tlačítko pro zobrazení kapacity
- [1-2]** Ukazatel kapacity
- [1-3]** Ukazatel Bluetooth®
- [1-4]** Ventilační otvory (jen BP 18 Li ... ASI)
- [1-5]** Tlačítka pro uvolnění akumulátoru

Uvedené obrázky* se nacházejí na začátku návodu k obsluze.

* Obrázky se mohou lišit od originálu.

6 Provoz



UPOZORNĚNÍ

Nebezpečí poranění, nečekané rozběhnutí mobilního vysavače

- Před veškerými pracemi s mobilním vysavačem zkontrolujte, který akumulátor je s mobilním vysavačem spojený.

6.1 Pokyny pro optimální zacházení s akumulátorem

Akumulátor se dodává částečně nabíť. Pro zajištění plného výkonu akumulátoru akumulátor před prvním použitím úplně nabijte v nabíječce.

Akumulátor lze nabíjet kdykoli, aniž by se zkrátila životnost. Přerušování nabíjení akumulátoru neškodí.

**Po automatickém vypnutí elektrického nářadí nestiskávejte znovu vypínač.** Akumulátor se

může poškodit.

Akumulátor je vybavený sledováním teploty, které dovoluje nabíjení pouze v teplotním rozmezí od 0 °C (32 °F) do cca 50 °C (122 °F). Tím se dosáhne dlouhé životnosti akumulátoru.

- Akumulátor skladujte pokud možno v chladu (5 °C až 25 °C / 41 °F až 77 °F) a suchu (vlhkost vzduchu < 80 %).
- Nenechávejte akumulátor ležet např. v létě v autě.

Český

- Výrazně kratší doba chodu po nabití signalizuje, že je akumulátor opotřebovaný a je nutné ho vyměnit.
- Dodržujte pokyny k likvidaci.

6.2 Ukazatel kapacity

Ukazatel kapacity [1-2] zobrazí při stisknutí tlačítka pro zobrazení kapacity [1-1] stav nabití akumulátoru:

	70–100 %
	40–70 %
	15–40 %
	< 15 % *

* **Doporučení:** Před dalším používáním akumulátor nabijte.

6.3 Funkce Bluetooth®

Vedle ukazatele kapacity se nachází ukazatel **Bluetooth® [1-3]**, který zobrazuje stav spojení akumulátoru:



Svítil nepřetržitě modře

Akumulátorové elektrické nářadí běží a mobilní vysavač je spojený přes Bluetooth® nebo je akumulátor spojený s mobilním koncovým zařízením.



Bliká modře



Akumulátor je připravený pro spojení s mobilním koncovým zařízením (např. aktualizace softwaru).



Akumulátor používá Bluetooth® pro automatické zapnutí a vypnutí mobilních vysavačů s odpovídajícím vy-

bavením při použití s akumulátorovým elektrickým nářadím.

Spojení akumulátoru s mobilním vysavačem

-  Mobilní vysavač lze současně používat pouze s jedním akumulátorovým elektrickým nářadím.
-  Pokud jste mobilní vysavač na začátku zapnuli pomocí akumulátoru a vypnuli dálkovým ovládním, zruší se u spojeného akumulátoru dočasné spojení s mobilním vysavačem. Poté lze akumulátor opět spojit.
- ▶ Aktivujte automatický režim mobilního vysavače (viz návod k obsluze mobilního vysavače).
- ▶ Pokud bylo akumulátorové elektrické nářadí již v provozu, zkontrolujte, zda již

zhasl ukazatel kapacity akumulátoru, aby bylo možné spojení (v některých případech to může trvat několik sekund).

- ▶ Stiskněte jednou tlačítko pro spojení na mobilním vysavači nebo na dálkovém ovládním.
LED na doplňujícím přijímacím modulu pomalu dokola bliká modře a mobilní vysavač je na 60 sekund připravený ke spojení.
- ▶ Zapněte akumulátorové elektrické nářadí.
Mobilní vysavač se spustí a akumulátor s ním bude až do manuálního vypnutí mobilního vysavače spojený.

-  Pokud se s mobilním vysavačem spojí druhý akumulátor, spojení s prvním akumulátorem se zruší.

Český

Zapnutí/vypnutí mobilního vysavače

Po navázání spojení mezi akumulátorem a mobilním vysavačem se mobilní vysavač při použití akumulátorového elektrického nářadí automaticky zapne společně s nářadím.

 Když se mobilní vysavač vypne prostřednictvím akumulátoru, ještě pět až šest sekund dobíhá.

- ▶ Pro zapnutí mobilního vysavače stiskněte vypínač akumulátorového elektrického nářadí.
- ▶ Pro vypnutí mobilního vysavače uvolněte vypínač akumulátorového elektrického nářadí.

Zrušení spojení akumulátoru a mobilního vysavače

Pro zrušení spojení mezi akumulátorem a mobilním vysavačem proveďte následující kroky:

- Odpojte mobilní vysavač od napájení.
- Vložte akumulátor do nabíječky.
- Spojte s mobilním vysavačem jiný akumulátor.

Spojení s mobilním koncovým zařízením

Spojte akumulátor prostřednictvím aplikace Festool Work* s mobilním koncovým zařízením (např. kvůli aktualizaci softwaru).

- ▶ Držte stisknuté tlačítko ukazatele kapacity **[1-1]**, dokud ukazatel Bluetooth® **[1-3]** neblinká modře. Akumulátor je na 60 sekund připravený ke spojení.

- Postupujte podle pokynů v aplikaci Festool Work* pro autorizování zabezpečeného připojení.

* Není k dispozici ve všech zemích.

7 Údržba a ošetřování

- Připojovací kontakty akumulátoru udržujte čisté.
- Ventilační otvory [1-4] akumulátoru nesmí být zakryté.
- Pokud již akumulátor není funkční, obraťte se na autorizovaný servis Festool (www.festool.cz/sluzby).

8 Transport

Obsažené lithium-iontové akumulátory podléhají požadavkům právních předpisů ohledně přepravy nebezpečných látek. Uživatel se musí před přepravou informovat o místních předpisech. Při přepravě třetími osobami (např. letecké přepravě nebo spedicí) je nut-

né dodržovat zvláštní požadavky. V tom případě je při přípravě zásilky nutné přizvat odborníka na nebezpečné náklady. Akumulátor zasílejte pouze tehdy, pokud není poškozený. Při zasílání dodržujte místní předpisy. Dodržujte prosím případné další národní předpisy.

9 Životní prostředí

Opotřebené nebo vadné akumulátory odevzdávejte na příslušných sběrných místech pouze ve vybitém stavu, zajištěné proti zkrate (např. zaizolováním pólů pomocí lepicí pásky) a oddělené od starého zařízení (dodržujte platné předpisy).

Akumulátory tak budou předány k řádné recyklaci.

Podle evropské směrnice o bateriích a akumulátorech a její implementace v národní právní úpravě se musejí vadné nebo staré

Český

akumulátory a baterie vytrídít od ostatního odpadu a odevzdat k ekologické recyklaci.

Informace o sběrných místech pro řádnou likvidaci najdete na www.festool.cz/recycling.

Informace k REACH: www.festool.cz/reach

10 Všeobecné pokyny

10.1 Informace o Bluetooth®

Jakmile je akumulátor spojený prostřednictvím Bluetooth® k aplikaci Festool Work a zabezpečené připojení bylo autorizováno, akumulátor se od této chvíle bude s aplikací Festool Work spojovat automaticky. Akumulátor pak pravidelně vysílá informace o stavu zařízení a akumulátoru (ID, provozní stav atd.) přes Bluetooth®.

Značka Bluetooth® a loga jsou registrované značky společnosti Bluetooth SIG, Inc.,

a v rámci licence je používá společnost TTS Tooltechnic Systems AG & Co. KG, a tedy Festool.

10.2 Informace k ochraně údajů

Zařízení obsahuje čip pro automatické uložení údajů o nářadí a provozních údajů. Z uložených údajů nelze vyvozovat žádnou přímou souvislost s určitými osobami.

Údaje lze bezkontaktně načíst pomocí speciálních zařízení a společnost Festool je používá výhradně pro diagnostiku závad, provádění oprav a vyřizování záruky a dále pro zlepšování kvality, resp. další vývoj zařízení. Tyto údaje nejsou – bez výslovného souhlasu zákazníka – využívány nad tento rámec.

1 Symboler



Advarsel om generel fare



Læs sikkerhedsanvisningerne i brugsanvisningen!



Må ikke bortskaffes sammen med almindeligt husholdningsaffald.



Genbrug – genanvendeligt materiale



Batteriet må kun anvendes og opbevares i temperaturområdet fra -10 °C (14 °F) til maks. +50 °C (122 °F).



Beskyttes mod varme og åben ild – må aldrig kastes på ild – **eksplosionsfare!**



Beskyttes mod vand – må ikke nedsænkes i væske.



Tip, Bemærk



CE-mærkning: Bekræfter, at apparatet er i overensstemmelse med EU-direktiverne.

2 Sikkerhedsanvisninger for lithium-ion-batterier



ADVARSEL! Læs alle sikkerhedsanvisninger og vejledninger. Hvis sikkerhedsanvisningerne og vejledningerne ikke overholdes, er der risiko for elektrisk stød, brand og/eller alvorlig personskade.

Opbevar alle sikkerhedsanvisninger og vejledninger til senere brug.

Dansk

Cellerne i lithium-ion-batterier er lukket gastæt og uskadelige, hvis producentens forskrifter overholdes ved brug og håndtering.

- **Afladede batterier skal behandles forsigtigt. Batterier er en farekilde, da de kan forårsage en meget høj kortslutningsstrøm.** Lithium-ion-batterier er aldrig helt afladede, heller ikke selvom det ser sådan ud.
- **Undgå fysiske slag eller påvirkninger. Slag og indtrængning af genstande kan beskadige batterierne.** Det kan medføre lækage, varmeudvikling, røgudvikling, antændelse eller eksplosion af batteriet.
- **Hold ubenyttede batterier væk fra clips, mønter, nøgler, søm, skruer eller andre små metalgenstande, som kan kortslutte kontakterne.** Kortslutning mellem

batteriets kontakter kan forårsage forbrændinger eller brand.

- **Udsæt aldrig batterier for ild eller høje temperaturer.** Ild eller temperaturer over 130 °C (265 °F) kan forårsage en eksplosion.
- **Beskyt batteriet imod vedvarende sollys.**
- **Åbn ikke batteriet. Åbning eller ændring af batteriet kan beskadige beskyttelsesanordningerne.** Det kan medføre varmeudvikling, røgudvikling, antændelse eller eksplosion af batteriet.
- **Nedsenk ikke batteriet i væske, f.eks. (salt-)vand eller drikkevarer. Kontakt med væske kan beskadige batteriet.** Det kan medføre varmeudvikling, røgudvikling, antændelse eller eksplosion af batteriet. Stop brugen af batteriet, og kontakt Festool-kundeservice.

- **Opbevar ikke batteriet ved høj luftfugtighed.** Dette kan medføre korrosion i batteriet.
- **Opbevar batterier uden for børns rækkevidde.**
- **Oplad kun batterierne med batteriladere, der er anbefalet af producenten.** Batteriladere, der er beregnet til en bestemt type batterier, kan antænde en brand, hvis de anvendes med andre batterier.
- **Følg alle anvisninger om opladning, og oplad aldrig batteriet uden for det temperaturområde, der fremgår af brugsanvisningen.** Forkert opladning eller opladning uden for det tilladte temperaturområde kan ødelægge batteriet og øge risikoen for brand.
- **Sluk aldrig brændende litium-ion-batterier med vand!** Anvend sand eller brandslukningstæppe.
- **Der kan komme dampe ud, hvis batteriet beskadiges eller anvendes forkert.** Dampene kan irritere luftvejene. Tilfør frisk luft, og søg læge i tilfælde af ubehag.
- **Brug kun batteriet sammen med dit Festool-apparat.** Kun på den måde beskyttes batteriet mod farlig overbelastning. Hvis du benytter et andet apparat, kan det medføre personskaade og brandfare.
- **Hvis batteriet anvendes forkert, kan der løbe væske ud af batteriet. Undgå kontakt med væsken. Hvis du alligevel kommer i kontakt med væsken, skal du skylle med vand. Hvis du får væske i øjnene, skal du søge læge.** Batterivæske, som løber ud, kan medføre hudirritation eller forbrænding.
- **Hvis et batteri er defekt, kan der løbe væske ud, og genstande i nærheden kan blive smudset til.** Kontrollér de berørte

Dansk

dele. Rengør dem ved at opsuge væsken med et tørt stykke køkkenrulle, og skyl derefter med rigeligt vand. Brug beskyttelseshandsker for at undgå hudkontakt. Udskift om nødvendigt delene.

- **Brug ikke beskadigede eller ændrede batterier.** Beskadigede eller ændrede batterier kan resultere i uforudsete situationer som brand og eksplosion og inddebære fare for personskader.
- **Brug ikke beskadigede batterier. Stop straks brugen af et batteri, hvis det reagerer unormalt, og der for eksempel forekommer røgudvikling, varme, misfarvning eller deformation.** Hvis du alligevel bruger batteriet, kan det udvikle varme og røg, antændes eller eksplodere.
- **Åbn, knus, overophed (over 80 °C / 176 °F), eller brænd ikke batteriet.** Hvis

dette ikke overholdes, er der risiko for forbrænding og brand. Følg producentens anvisninger.

3 Tekniske data

Li-ion-batterier	BP 18 Li
Frekvens	2402-2480 MHz
Ækvivalent isotrop strålingseffekt (EIRP)	< 10 dBm
Vægt	
BP 18 Li 3,1 Ergo I/ BP 18 Li 3,0 Ergo I	0,4 kg (0,9 lbs)
BP 18 Li 5,2 ASI/ BP 18 Li 5,0 ASI	0,7 kg (1,5 lbs)
BP 18 Li 8,0 HP-ASI	1 kg (2,2 lbs)
BP 18 Li 4,0 HPC-ASI	0,6 kg (1,3 lbs)

Yderligere tekniske data fremgår af batteriets typeskilt.

4 Bestemmelsesmæssig brug

Batterierne er egnede til brug sammen med batteridrevet Festool el-værktøj (se under det pågældende el-værktøj) og de angivne Festool-batteriladere (se figuren i starten af brugsanvisningen).

5 Maskinelementer

- [1-1] Tast til kapacitetsindikation
- [1-2] Kapacitetsindikator
- [1-3] Bluetooth® indikator
- [1-4] Luftåbninger (kun BP 18 Li ... ASI)
- [1-5] Knapper til frigørelse af batteriet

De angivne illustrationer* findes i starten af brugsanvisningen.

* Illustrationerne kan afvige fra det originale produkt.

6 Drift



FORSIGTIG

Fare for personskader ved uventet start af støvsugeren

- Før arbejde med støvsugeren skal du altid kontrollere, hvilket batteri der er forbundet med støvsugeren.

6.1 Anvisninger om optimal håndtering af batteriet



Batteriet leveres delvist opladet. Batteriet skal oplades helt, første gang det tages i brug, for at opnå fuld kapacitet.

Dansk

Batteriet kan til enhver tid oplades, uden at det forkorter levetiden. Afbrydelse af opladningen skader ikke batteriet.



Tryk ikke på start-stop-kontakten, efter at el-værktøjet er blevet afbrudt automatisk. Det kan

beskadige batteriet.

Batteriet er udstyret med temperaturovervågning, som kun tillader opladning i temperaturområdet mellem 0 °C (32 °F) og ca. 50 °C (122 °F). Det giver batteriet en lang levetid.

- Opbevar batteriet så køligt (5 °C til 25 °C / 41 °F til 77 °F) og tørt (luftfugtighed < 80 %) som muligt.
- Lad f.eks. ikke batteriet ligge i bilen om sommeren.

- En væsentligt kortere driftstid efter opladning betyder, at batteriet er brugt op og skal udskiftes.
- Følg anvisningerne om bortskaffelse.

6.2 Kapacitetsindikator

Kapacitetsindikatoren **[1-2]** viser batteriets ladetilstand ved aktivering af tasten for kapacitetsindikation **[1-1]**:



70-100 %



40-70 %



15-40 %



< 15 % *

*** Anbefaling:** Oplad batteriet, før det bruges igen.

6.3 Bluetooth®-funktioner

Ved siden af kapacitetsindikatoren sider **Bluetooth®**-indikatoren **[1-3]**, der viser batteriets forbindelsesstatus:



Konstant blåt lys

Det batteridrevne el-værktøj kører, og støvsugeren er forbundet via Bluetooth®, eller batteriet er forbundet med en mobilenhed





Pulserende blåt lys

Batteriet er klar til at oprette forbindelse med mobilenheden (f.eks. ved softwareopdatering)

-  Batteriet understøtter Bluetooth®, så et batteridrevet el-værktøj kan benyttes til automatisk at tænde og slukke for en kompatibel støvsuger.

Oprettelse af forbindelse mellem batteri og støvsuger

-  Støvsugeren kan kun forbindes med ét batteridrevet el-værktøj ad gangen.

-  Når støvsugeren tændes ved hjælp af batteriet og derefter slukkes med fjernbetjeningen, afbrydes forbindelsen mellem batteriet og støvsugeren midlertidigt. Der skal efterfølgende oprettes forbindelse mellem batteri og støvsuger igen.

- ▶ Aktivér støvsugerens automatiske tilstand (se brugsanvisningen til støvsugeren).
- ▶ Hvis det batteridrevne el-værktøj allerede har været i drift, skal du kontrollere, at batteriets kapacitetsindikator er slukket, før du kan oprette forbindelse (det

Dansk

kan i enkelte tilfælde tage flere sekunder).

- ▶ Tryk én gang på forbindelsesknappen på støvsugeren eller på fjernbetjeningen. LED'en på det eftermonterbare modtagemodul blinker langsomt roterende blå, og støvsugeren er klar til at oprette forbindelse i 60 sekunder.
- ▶ Tænd det batteridrevne el-værktøj. Støvsugeren starter, og batteriet er forbundet, indtil støvsugeren slukkes manuelt.

 Hvis et andet batteri forbindes med støvsugeren, afbrydes forbindelsen til det første batteri.

Til-/frakobling af støvsugeren

Når der er oprettet forbindelse mellem batteri og støvsuger, starter støvsugeren

automatisk, når det batteridrevne el-værktøj anvendes.

 Når støvsugeren slukkes ved hjælp af batteriet, er der op til 15 sekunders efterløb.

- ▶ Tryk på tænd-/sluk-knappen på det batteridrevne el-værktøj for at tænde støvsugeren.
- ▶ Slip tænd-/sluk-knappen på det batteridrevne el-værktøj for at slukke støvsugeren.

Afbrydelse af batteriet fra støvsugeren

Du kan afbryde forbindelsen mellem batteriet og støvsugeren på en af følgende måder:

- Afbryd strømmen til støvsugeren
- Anbring batteriet i batteriladeren
- Forbind et andet batteri med støvsugeren

Forbindelse af en mobilenhed

Forbind batteriet med en mobilenhed via Festool Work appen* (f.eks. for en softwareopdatering).

- ▶ Hold knappen til kapacitetsindikatoren **[1-1]** inde, indtil Bluetooth®-indikatoren **[1-3]** lyser pulserende blå. Batteriet er klar til at oprette forbindelse i 60 sekunder.
- ▶ Følg anvisningerne i Festool Work appen* for at autorisere den sikre forbindelse.

* Ikke tilgængelig i alle lande.

7 Vedligeholdelse og pleje

- ▶ Hold tilslutningskontakterne på batteriet rene.
- ▶ Hold luftåbningerne **[1-4]** på batteriet åbne.

- ▶ Kontakt en autoriseret Festool kundeservice, hvis batteriet ikke længere fungerer (www.festool.dk/service).

8 Transport

De medfølgende Li-ion batterier er underlagt kravene i loven om farligt gods. Før transport skal brugeren gøre sig bekendt med de lokale regler. Ved forsendelse med tredjemand (f.eks.: lufttransport eller spedition) gælder der særlige krav. Her skal man rådgive sig hos en ekspert i farligt gods ved forberedelse af forsendelsen. Et batteri må kun sendes, hvis det er ubeskadiget. Ved forsendelse skal de lokale regler følges. Overhold eventuelle videregående nationale forskrifter.

9 Miljø

Brugte eller defekte batterier må kun returneres til genbrug (overhold gældende

Dansk

regler] adskilt fra det kasserede apparat i uopladet tilstand og beskyttet mod kortslutning (f.eks. ved at isolere polerne med tape).

Batterier bliver på denne måde genvundet korrekt.

Ifølge Rådets direktiv om batterier og implementering i national lovgivning skal defekte og udtjente batterier indsamles separat og afleveres til miljøvenlig genvinding.

Information om korrekt bortskaffelse på genbrugsstationer findes på www.festool.dk/recycling.

Informationer om REACH: www.festool.dk/reach

10 Generelle henvisninger

10.1 Informationer om Bluetooth®

Så snart batteriet er forbundet med Festool Work appen via Bluetooth®, og den sikre forbindelse er autoriseret, opretter batteriet fra dette tidspunkt automatisk forbindelse til Festool Work appen. Batteriet sender da regelmæssigt statusinformationer for maskinen og batteriet (ID, Betriebszustand usw.) via Bluetooth®.

Ordmærket Bluetooth® og logoerne er registrerede varemærker tilhørende Bluetooth SIG, Inc. og anvendes af TTS Tool-technic Systems AG & Co. KG og Festool under licens.

10.2 Informationer om databeskyttelse

El-værktøjet indeholder en chip, der automatisk gemmer maskin- og driftsdata. De

gemte data indeholder ingen direkte personoplysninger.

Dataene kan udlæses kontaktløst med specielle apparater og anvendes udelukkende af Festool med henblik på fejldiagnose, reparationer og håndtering af garantikrav samt til kvalitetsforbedring og videreudvikling af apparatet. Dataene anvendes ikke til andre formål uden kundens udtrykkelige tilladelse.

ελληνικά

1 Σύμβολα



Προειδοποίηση από γενικό κίνδυνο



Διαβάστε τις υποδείξεις ασφαλείας στις οδηγίες λειτουργίας!



Μην πετάτε τη συσκευή στα οικιακά απορρίμματα.



Σύμβολο ανακύκλωσης - ανακυκλώσιμο υλικό



Χρήση και αποθήκευση των μπαταριών μόνο στην περιοχή θερμοκρασίας από -10 °C (14 °F) μέχρι το πολύ +50 °C (122 °F).



Προστατεύετε τις μπαταρίες από τη θερμότητα και την ανοιχτή φωτιά - μην τις πετάτε ποτέ στη φωτιά - **κίνδυνος έκρηξης!**



Προστατεύετε τις μπαταρίες από το νερό - μην τις βυθίζετε σε υγρά.



Συμβουλή, υπόδειξη



Χαρακτηρισμός CE: Επιβεβαιώνει την πιστότητα του εργαλείου με τις οδηγίες της Ευρωπαϊκής Κοινότητας.

2 Υποδείξεις ασφαλείας για μπαταρίες ιόντων λιθίου



ΠΡΟΕΙΔΟΠΟΙΗΣΗ! Διαβάστε όλες τις υποδείξεις ασφαλείας και τις οδηγίες. Οι παραλείψεις κατά την

τήρηση των υποδείξεων ασφαλείας και των οδηγιών, μπορούν να προκαλέσουν ηλεκτροπληξία, πυρκαγιά και/ή σοβαρούς τραυματισμούς.

Φυλάγεται όλες τις υποδείξεις ασφαλείας και οδηγίες για μελλοντική χρήση.

Τα στοιχεία στις μπαταρίες ιόντων λιθίου είναι κλεισμένα αεροστεγώς και ακίνδυνα, εφόσον τηρούνται κατά τη χρήση και το χειρισμό οι προδιαγραφές του κατασκευαστή.

- **Χρησιμοποιείτε τις άδειες μπαταρίες προσεκτικά. Οι μπαταρίες αποτελούν πηγή κινδύνου, επειδή μπορεί να προκαλέσουν ένα πάρα πολύ υψηλό ρεύμα βραχυκύκλωματος.** Ακόμη και όταν οι μπαταρίες ιόντων λιθίου βρίσκονται φαινομενικά σε αποφορτισμένη κατάσταση, δεν αποφορτίζονται ποτέ πλήρως.
- **Αποφεύγετε χτυπήματα/επιδράσεις. Τα χτυπήματα και η εισχώρηση αντικείμενα μπορούν να προκαλέσουν ζημιά στις μπαταρίες.** Αυτό μπορεί να οδηγήσει σε διαρ-

ροές, έκλυση θερμότητας, δημιουργία καπνού, ανάφλεξη ή έκρηξη της μπαταρίας.

- **Κρατάτε τη μη χρησιμοποιούμενη μπαταρία μακριά από συνδετήρες χαρτιών, κέρματα, κλειδιά, καρφιά, βίδες ή άλλα μικρά μεταλλικά αντικείμενα, που μπορούν να προκαλέσουν ένα βραχυκύκλωμα της μπαταρίας.** Ένα βραχυκύκλωμα μεταξύ των επαφών της μπαταρίας μπορεί να προκαλέσει εγκαύματα ή φωτιά.
- **Μην εκθέσετε μια μπαταρία σε φωτιά ή σε υψηλές θερμοκρασίες.** Η φωτιά ή οι θερμοκρασίες πάνω από 130 °C (265 °F) μπορούν να προκαλέσουν εκρήξεις.
- **Προστατέψτε την μπαταρία από τη διαρκή έκθεση στην ηλιακή ακτινοβολία.**
- **Μην ανοίξετε την μπαταρία. Το άνοιγμα ή η αλλαγή της μπαταρίας μπορεί να προξενήσει ζημιά τα μέτρα προστασίας.** Αυτό μπορεί να οδηγήσει σε έκλυση θερμότητας,

ελληνικά

- δημιουργία καπνού, ανάφλεξη ή έκρηξη της μπαταρίας.
- **Μη βυθίζετε την μπαταρία σε υγρά, όπως (θαλασσινό) νερό ή ποτά. Η επαφή με υγρά μπορεί να προκαλέσει ζημιά στην μπαταρία.** Αυτό μπορεί να οδηγήσει σε έκλυση θερμότητας, δημιουργία καπνού, ανάφλεξη ή έκρηξη της μπαταρίας. Μη χρησιμοποιήσετε άλλο την μπαταρία και αποταθείτε σε ένα εξουσιοδοτημένο σέρβις πελατών της Festool.
 - **Μη αποθηκεύετε την μπαταρία σε υψηλή υγρασία αέρα.** Αυτό μπορεί να οδηγήσει σε διάβρωση της μπαταρίας.
 - **Φυλάγετε τις μπαταρίες μακριά από παιδιά.**
 - **Φορτίζετε τις μπαταρίες μόνο με φορτιστές, οι οποίοι συνιστούνται από τον κατασκευαστή.** Από έναν φορτιστή, ο οποίος είναι κατάλληλος για ένα ορισμένο είδος

- μπαταριών, υπάρχει κίνδυνος πυρκαγιάς, όταν χρησιμοποιηθεί με άλλες μπαταρίες.
- **Τηρείτε όλες τις υποδείξεις για τη φόρτιση και μη φορτίζετε την μπαταρία ποτέ εκτός της αναφερόμενης στις οδηγίες λειτουργίας περιοχής θερμοκρασίας.** Η λάθος φόρτιση ή η φόρτιση εκτός της εγκεκριμένης περιοχής θερμοκρασίας μπορεί να καταστρέψει την μπαταρία και να αυξήσει το κίνδυνο πυρκαγιάς.
 - **Μη σβήνετε ποτέ τις μπαταρίες ιόντων λιθίου που καίγονται με νερό!** Χρησιμοποιείτε άμμο ή κουβέρτα πυρόσβεσης.
 - **Σε περίπτωση ζημιάς και μη ενδεδειγμένης χρήσης της μπαταρίας μπορούν να προκύψουν αναθυμιάσεις.** Οι αναθυμιάσεις μπορεί να ερεθίσουν τις αναπνευστικές οδούς. Προσάγετε καθαρό αέρα και επισκεφτείτε σε περίπτωση δυσφορίας ένα γιατρό.

- **Χρησιμοποιείτε την μπαταρία μόνο σε συνδυασμό με τη συσκευή Festool.** Μόνο έτσι προστατεύεται η μπαταρία από επικίνδυνη υπερφόρτωση. Η χρήση μιας άλλης συσκευής μπορεί να οδηγήσει σε τραυματισμούς και σε κίνδυνο πυρκαγιάς.
- **Σε περίπτωση λάθους χρήσης μπορεί να εξέλθει υγρό από την μπαταρία. Αποφύγετε την επαφή με αυτό. Σε περίπτωση τυχαίας επαφής ξεπλυθείτε με νερό. Όταν το υγρό εισέλθει στα μάτια, ζητήστε επιπλέον τη βοήθεια ενός γιατρού.** Το εξερχόμενο υγρό των μπαταριών μπορεί να οδηγήσει σε ερεθισμούς του δέρματος ή εγκαύματα.
- **Σε περίπτωση ελαττωματικής μπαταρίας μπορεί να εξέλθει υγρό και να εμποτίσει τα γειτονικά αντικείμενα.** Ελέγξτε τα αντίστοιχα μέρη. Καθαρίστε τα, αναρροφώντας το υγρό με ένα στεγνό χαρτί κουζίνας και ξεπλύνετε τα με άφθονο νερό. Αποφύγετε την επαφή με το δέρμα, χρησιμοποιώντας γάντια προστασίας. Αντικαταστήστε ενδεχομένως τα αντίστοιχα τα μέρη.
- **Μη χρησιμοποιείτε καμία χαλασμένη ή τροποποιημένη μπαταρία.** Οι χαλασμένες ή τροποποιημένες μπαταρίες μπορούν να συμπεριφερθούν απρόβλεπτα και να οδηγήσουν σε φωτιά, έκρηξη ή σε κίνδυνο τραυματισμού.
- **Μη χρησιμοποιείτε χαλασμένες μπαταρίες. Η χρήση μιας μπαταρίας πρέπει να σταματήσει αμέσως, μόλις παρουσιάσει μη φυσιολογικές ιδιότητες, όπως δημιουργία οσμών, θερμότητα, αλλαγή χρώματος ή παραμόρφωση.** Σε περίπτωση συνέχισης της λειτουργία μπορεί να δημιουργήσει η μπαταρία θερμότητα και καπνό, να αναφλέγει ή να εκραγεί.

ελληνικά

- **Μην ανοίγετε, συνθλίβετε, υπερθερμαίνετε (πάνω από 80 °C / 176 °F) ή μην καίγεται την μπαταρία.** Σε περίπτωση μη προσοχής υπάρχει κίνδυνος εγκαύματος και πυρκαγιάς. Ακολουθείτε τις υποδείξεις του κατασκευαστή.

3 Τεχνικά στοιχεία

Μπαταρίες ιόντων λιθίου	BP 18 Li
Συχνότητα	2.402 - 2.480 MHz
Ισοδύναμη, ισότροπη ισχύς ακτινοβολίας (EIRP)	< 10 dBm

	Βάρος
BP 18 Li 3,1 Ergo I/ BP 18 Li 3,0 Ergo I	0,4 kg (0,9 lbs)
BP 18 Li 5,2 ASI/ BP 18 Li 5,0 ASI	0,7 kg (1,5 lbs)
BP 18 Li 8,0 HP-ASI	1 kg (2,2 lbs)
BP 18 Li 4,0 HPC-ASI	0,6 kg (1,3 lbs)

Για περαιτέρω τεχνικά στοιχεία βλ. στην πινακίδα τύπου στην μπαταρία.

4 Χρήση σύμφωνα με το σκοπό προορισμού

Οι μπαταρίες είναι κατάλληλες για χρήση με εργαλεία μπαταρίας Festool (βλέπε το εκάστοτε εργαλείο) και με τους αναφερόμενους φορτιστές Festool (βλέπε την εικόνα στην αρχή των οδηγιών λειτουργίας).

5 Στοιχεία εργαλείου

- [1-1]** Πλήκτρο ένδειξης χωρητικότητας
- [1-2]** Ένδειξη χωρητικότητας
- [1-3]** Ένδειξη Bluetooth®
- [1-4]** Ανοίγματα αερισμού (μόνο BP 18 Li ... ASI)
- [1-5]** Πλήκτρα για το λύσιμο της μπαταρίας

Οι αναφερόμενες εικόνες* βρίσκονται στην αρχή των οδηγιών λειτουργίας.

* Οι εικόνες μπορεί να διαφέρουν από το πρωτότυπο.

6 Λειτουργία**ΠΡΟΣΟΧΗ**

Κίνδυνος τραυματισμού, απρόσμενο ξεκίνημα της κινητής συσκευής αναρρόφησης

- Πριν από κάθε εργασία με την κινητή συσκευή αναρρόφησης ελέγξτε, ποια μπαταρία είναι συνδεδεμένη με την κινητή συσκευή αναρρόφησης.

6.1 Υποδείξεις για την ιδανική χρήση της μπαταρίας

Η μπαταρία παραδίδεται ημιφορτισμένη. Για την εξασφάλιση της πλήρους ισχύος της μπαταρίας, πριν την πρώτη χρήση φορτίστε εντελώς την μπαταρία στο φορτιστή.

ελληνικά

Η μπαταρία μπορεί να φορτιστεί οποτεδήποτε, χωρίς να ελαττωθεί η διάρκεια ζωής. Μια διακοπή της διαδικασίας της φόρτισης δεν προξενεί ζημιά στην μπαταρία.



Μετά την αυτόματη απενεργοποίηση του ηλεκτρικού εργαλείου μην πατήσετε άλλο το διακόπτη ενεργοποίησης/απενεργοποίησης. Η μπαταρία μπορεί να πάθει ζημιές.



Η μπαταρία είναι εξοπλισμένη με μια διάταξη παρακολούθησης της θερμοκρασίας, που επιτρέπει μια φόρτιση μόνο στην περιοχή θερμοκρασίας μεταξύ 0 °C (32 °F) και περίπου 50 °C (122 °F). Έτσι επιτυγχάνεται μια μεγάλη διάρκεια ζωής της μπαταρίας.

– Αποθηκεύετε την μπαταρία κατά το δυνατό σε δροσερό (5 °C έως 25 °C / 41 °F έως 77 °F) και στεγνό μέρος (υγρασία αέρα < 80 %).

- Μην αφήνετε την μπαταρία π.χ. το καλοκαίρι μέσα στο αυτοκίνητο.
- Ένας σημαντικά μειωμένος χρόνος λειτουργίας μετά την επαναφόρτιση δείχνει, ότι η μπαταρία έχει παλιώσει και πρέπει να αντικατασταθεί με μια νέα.
- Προσέξτε τις υποδείξεις για την απόσυρση.

6.2 Ένδειξη χωρητικότητας

Η ένδειξη χωρητικότητας [1-2] με το πάτημα του πλήκτρου ένδειξης χωρητικότητας [1-1] δείχνει την κατάσταση φόρτισης της μπαταρίας:

	70 - 100 %
	40 - 70 %
	15 - 40 %
	< 15 % *

* **Σύσταση:** Φορτίστε την μπαταρία πριν την επόμενη χρήση.

6.3 Λειτουργίες Bluetooth®

Δίπλα στην ένδειξη χωρητικότητας βρίσκεται η ένδειξη **Bluetooth® [1-3]**, η οποία δείχνει την κατάσταση σύνδεσης της μπαταρίας:

 **μπλε συνεχές φως**

Το ηλεκτρικό εργαλείο μπαταρίας λειτουργεί και η κινητή συσκευή αναρρόφησης είναι συνδεδεμένη μέσω Bluetooth® ή η μπαταρία

είναι συνδεδεμένη με μια κινητή τελική συσκευή

 **παλλόμενο μπλε**

Η μπαταρία είναι έτοιμη για μια σύνδεση με την κινητή τελική συσκευή (π.χ. ενημέρωση λογισμικού)

 Η μπαταρία χρησιμοποιεί Bluetooth®, για την αυτόματη ενεργοποίηση και απενεργοποίηση αντίστοιχα εξοπλισμένων κινητών συσκευών αναρρόφησης, σε περίπτωση χρήσης με ένα ηλεκτρικό εργαλείο μπαταρίας.

Σύνδεση της μπαταρίας με την κινητή συσκευή αναρρόφησης

 Η κινητή συσκευή αναρρόφησης μπορεί ταυτόχρονα να συνδεθεί μόνο

ελληνικά

με ένα ηλεκτρικό εργαλείο μπαταρίας.



Όταν η κινητή συσκευή αναρρόφησης ενεργοποιήθηκε για πρώτη φορά με την μπαταρία και απενεργοποιηθεί με το τηλεχειριστήριο, τότε μια συνδεδεμένη μπαταρία χάνει την προσωρινή της σύνδεση με την κινητή συσκευή αναρρόφησης. Στη συνέχεια μπορεί να συνδεθεί η μπαταρία εκ νέου.

- ▶ Ενεργοποιήστε την αυτόματη λειτουργία της κινητής συσκευής αναρρόφησης (βλέπε στις Οδηγίες λειτουργίας κινητής συσκευής αναρρόφησης).
- ▶ Όταν το ηλεκτρικό εργαλείο μπαταρίας ήταν ήδη σε λειτουργία, βεβαιωθείτε, ότι η ένδειξη χωρητικότητας της μπαταρίας είναι σβηστή, για να καταστεί δυνατή η

σύνδεση (μπορεί σε ορισμένες περιπτώσεις να διαρκέσει περισσότερο δευτερόλεπτα).

- ▶ Πατήστε το πλήκτρο σύνδεσης στην κινητή συσκευή αναρρόφησης ή στο τηλεχειριστήριο μία φορά.
Η φωτοδίοδος (LED) στη μονάδα του δέκτη αναβάθμισης αναβοσβήνει αργά περιστρεφόμενα μπλε και η κινητή συσκευή αναρρόφησης είναι για 60 δευτερόλεπτα σε ετοιμότητα σύνδεσης.
- ▶ Ενεργοποιήστε το ηλεκτρικό εργαλείο μπαταρίας.
Η κινητή συσκευή αναρρόφησης λειτουργεί και η μπαταρία είναι συνδεδεμένη μέχρι τη χειροκίνητη απενεργοποίηση της κινητής συσκευής αναρρόφησης.



Όταν μια δεύτερη μπαταρία συνδεθεί με την κινητή συσκευή αναρρόφησης,

σης, διακόπτεται η σύνδεση της πρώτης μπαταρίας.

Ενεργοποίηση/απενεργοποίηση της κινητής συσκευής αναρρόφησης

Μετά την αποκατάσταση της σύνδεσης μπαταρίας και κινητής συσκευής αναρρόφησης ξεκινά η κινητή συσκευή αναρρόφησης μαζί αυτόματα σε περίπτωση χρήση του ηλεκτρικού εργαλείου μπαταρίας.

i Όταν η κινητή συσκευή αναρρόφησης απενεργοποιηθεί μέσω της μπαταρίας, συνεχίζει να λειτουργεί μέχρι και δεκαπέντε δευτερόλεπτα.

- ▶ Πατήστε τον διακόπτη ενεργοποίησης/ απενεργοποίησης του ηλεκτρικού εργαλείου μπαταρίας, για να ενεργοποιήσετε την κινητή συσκευή αναρρόφησης.

- ▶ Αφήστε τον διακόπτη ενεργοποίησης/ απενεργοποίησης του ηλεκτρικού εργαλείου μπαταρίας ελεύθερο, για να απενεργοποιήσετε την κινητή συσκευή αναρρόφησης.

Αποσύνδεση της μπαταρίας από την κινητή συσκευή αναρρόφησης

Για τη διακοπή της σύνδεσης της μπαταρίας και της κινητής συσκευής αναρρόφησης, εκτελέστε ένα από τα ακόλουθα βήματα:

- Θέστε την κινητή συσκευή αναρρόφησης εκτός ρεύματος
- Τοποθετήστε την μπαταρία πάνω στον φορτιστή
- Συνδέστε την άλλη μπαταρία με την κινητή συσκευή αναρρόφησης

ελληνικά

Σύνδεση μιας κινητής τελικής συσκευής

Συνδέστε την μπαταρία μέσω της εφαρμογής Festool Work App* με μια κινητή τελική συσκευή (π.χ. για μια ενημέρωση λογισμικού).

- ▶ Πατήστε το πλήκτρο ένδειξης χωρητικότητας **[1-1]**, μέχρι η ένδειξη Bluetooth® **[1-3]** να πάλλεται μπλε.
Η μπαταρία για 60 δευτερόλεπτα είναι σε ετοιμότητα σύνδεσης.
- ▶ Ακολουθήστε τις υποδείξεις στην εφαρμογή Festool Work App*, για να εξουσιοδοτήσετε την ασφαλή σύνδεση.

* Δε διατίθεται για κάθε χώρα.

7 Συντήρηση και φροντίδα

- ▶ Διατηρείτε καθαρές τις επαφές σύνδεσης στην μπαταρία.
- ▶ Διατηρείτε ανοικτά τα ανοίγματα αερισμού **[1-4]** στην μπαταρία.

112

- ▶ Όταν η μπαταρία δεν είναι πλέον ικανή για λειτουργία, αποσταθείτε σε ένα εξουσιοδοτημένο σέρβις πελατών της Festool (www.festool.com/service).

8 Μεταφορά

Οι συμπεριλαμβανόμενες μπαταρίες ιόντων λιθίου υπόκεινται στις απαιτήσεις του νόμου περί επικίνδυνων εμπορευμάτων. Ο χρήστης πρέπει πριν τη μεταφορά να ενημερωθεί σχετικά με τους τοπικούς κανονισμούς. Σε περίπτωση αποστολής από τρίτους (π.χ.: Εναέρια μεταφορά ή μεταφορική εταιρεία) πρέπει να τηρηθούν ιδιαίτερες απαιτήσεις. Εδώ θα πρέπει κατά την προετοιμασία του τεμαχίου αποστολής να ζητηθεί η συμβουλή ενός ειδικού επικίνδυνων εμπορευμάτων. Στέλνετε την μπαταρία μόνο, όταν είναι ανέπαφη. Κατά την αποστολή προσέξτε τους το-

πικούς κανονισμούς. Προσέξτε τυχόν περαιτέρω εθνικούς κανονισμούς.

9 Περιβάλλον

Επιστρέψτε τις μεταχειρισμένες ή ελαττωματικές επαναφορτιζόμενες μπαταρίες μόνο εκφορτισμένες, ασφαλισμένες από βραχυκύκλωμα (π.χ. μέσω μόνωσης των πόλων με κολλητικές ταινίες) και διαχωρισμένες από την παλιά συσκευή στα σημεία συλλογής (προσέχετε τους ισχύοντες κανονισμούς).

Οι μπαταρίες καταλήγουν έτσι σε μια κανονική ανακύκλωση.

Σύμφωνα με την Ευρωπαϊκή Οδηγία περί μπαταριών και συσσωρευτών και την εφαρμογή της στο εθνικό δίκαιο πρέπει οι χαλασμένες ή χρησιμοποιημένες μπαταρίες να συλλέγονται ξεχωριστά και να προωθούνται σε μια φιλική προς το περιβάλλον ανακύκλωση.

Πληροφορίες για τα σημεία συλλογής για μια ενδεδειγμένη απόσυρση μπορείτε να δείτε κάτω από www.festool.com/recycling.

Πληροφορίες για το REACH:

www.festool.com/reach

10 Γενικές υποδείξεις

10.1 Πληροφορίες για τη λειτουργία Bluetooth®

Μόλις η μπαταρία συνδεθεί μέσω Bluetooth® με την εφαρμογή Festool Work App και η ασφαλής σύνδεση εξουσιοδοτηθεί, από αυτή τη χρονική στιγμή και μετά η μπαταρία θα συνδέεται αυτόματα με την εφαρμογή Festool Work App. Η μπαταρία στέλνει μετά τακτικά πληροφορίες κατάστασης του εργαλείου και της μπαταρίας (ID, κατάσταση λειτουργίας κτλ.) μέσω Bluetooth®.

ελληνικά

Το λεκτικό σήμα Bluetooth® και τα λογότυπα είναι καταχωρημένες μάρκες της Bluetooth SIG, Inc. και χρησιμοποιούνται από την TTS Tooltechnic Systems AG & Co. KG και συνεπώς από τη Festool κατόπιν άδειας.

10.2 Πληροφορίες σχετικά με την προστασία των προσωπικών δεδομένων

Το εργαλείο περιέχει ένα τσιπ για την αυτόματη αποθήκευση δεδομένων του εργαλείου και δεδομένων λειτουργίας. Τα αποθηκευμένα δεδομένα δεν περιλαμβάνουν απευθείας προσωπικές αναφορές.

Τα δεδομένα μπορούν να διαβαστούν χωρίς επαφή με ειδικές συσκευές και χρησιμοποιούνται από τη Festool αποκλειστικά για τη διάγνωση σφαλμάτων, τη διεκπεραίωση των επισκευών και της εγγύησης καθώς και για τη βελτίωση της ποιότητας ή την περαι-

τέρω εξέλιξη του εργαλείου. Οποιαδήποτε περαιτέρω χρήση των δεδομένων - χωρίς την κατηγορηματική συγκατάθεση του πελάτη - δεν πραγματοποιείται.

1 Sümbolid



Üldine ohuhoiatus



Lugege kasutusjuhendit, tutvuge ohutusnõuetega!



Ärge visake olmejäätmetesse.



Ümbertöötlemise sümbol - taaskasutatav materjal



Akude kasutamine ja hoiustamine ainult temperatuurivahemikus -10 °C (14 °F) kuni max +50 °C (122 °F).



Kaitsta kuumuse ja lahtise leegi eest – tulle viskamine rangelt keelatud – **plahvatusoht!**



Kaitsta vee eest – vedelikesse kastmine keelatud.



Juhis, nõuanne



CE-tähis: Kinnitab seadme vastavust Euroopa Liidu direktiividele.

2 Ohutusnõuded liitiumioonakude suhtes



HOIATUS! Lugege läbi kõik ohutusnõuded ja juhised. Ohutusnõuete ja juhiste eiramine võib põhjustada elektrilööki, tulekahju ja/või raskeid vigastusi.

Hoidke kõik ohutusnõuded ja juhised edasiseks kasutamiseks alles.

Eesti

Liitiumioonaku elemendid on hermeetiliselt suletud ja ohutud, kui kasutamisel ja käsitsemisel järgitakse tootja juhiseid.

- **Tühje patareisid käsitsege ettevaatlikult. Akud on ohu allikad, kuna võivad põhjustada lühist.** Isegi kui liitiumioonakud on näiliselt tühjad, ei tühjene need kunagi täielikult.
- **Vältige füüsilisi lööke/mõjutusi. Löögid ja esemete sissetungimine võib akusid kahjustada.** Tagajärjeks võivad olla lekked, kuumuse kogunemine, suitsu teke, aku süttimine või plahvatamine.
- **Veenduge, et akukomplektil ei ole kokkupuudet kirjaklambrite, müntide, võtmete, naelte, kruvide ja teiste väikeste metallesemetega, mis võivad tekitada akuklemmide vahel lühise.** Akuklemmide lühis võib kaasa tuua põletusi või tulekahju.

- **Ärge jätke akukomplekti lahtise tule lähedusse või liiga kõrge temperatuuri kätte.** Tuli või üle 130 °C (265 °F) temperatuur võib põhjustada plahvatusi.
- **Kaitske akukomplekti püsiva päikese-kiirguse eest.**
- **Ärge avage akut. Aku avamine või muutmine võib kahjustada kaitseseadiseid.** Tagajärjeks võib olla kuumuse kogunemine, suitsu teke, aku süttimine või plahvatamine.
- **Ärge kastke akut vette, näiteks (sool)vette või jookidesse. Kokkupuude vedelikega võib akut kahjustada.** Tagajärjeks võib olla kuumuse kogunemine, suitsu teke, aku süttimine või plahvatamine. Lõpetage aku kasutamine ja toimetage aku Festooli volitatud hooldekeskusse.

- **Ärge hoiustage akukomplekte kõrge õhuniiskusega kohas.** See võib põhjustada akukomplektide roostetamist.
- **Hoidke akukomplekte lastele kättesaamatus kohas.**
- **Laadige akukomplekte ainult laadijatega, mida tootja on soovitanud.** Ainult kindlat tüüpi akukomplektile sobiv laadija võib põhjustada tuleohtu, kui seda kasutatakse vale tüübiga akukomplektidel.
- **Järgige kõiki laadimisjuhiseid ning ärge laadige akukomplekti kunagi väljaspool kasutusjuhendis näidatud temperatuurivahemikku.** Laadimine väljaspool lubatud temperatuurivahemikku või vale laadimine võib akukomplekti kahjustada ja muuta see tuleohtlikuks.
- **Põlevaid liitiumioonakusid ei tohi kustutada veega!** Kasutage liiva või tulekustutusmatte.
- **Akude kahjustamise ja mittesihipärase kasutamise korral võib akust eralduda auru.** Aur võib ärritada hingamisteid. Tagage värske õhu juurdevool, kaebuste korral pöörduge arsti poole.
- **Kasutage akut üksnes Festooli seadmega.** Vaid nii on aku kaitstud ohtliku ülekoormuse eest. Mõne teise seadme kasutamine võib kaasa tuua vigastusi ja tulekahju ohu.
- **Vale kasutamise korral võib akust välja voolata akuvedelikku. Vältige kokkupuudet akuvedelikuga. Juhusliku kokkupuute korral peske kahjustatud kohta veega. Kui vedelik satub silma, pöörduge kohe arsti poole.** Lekkiv akuvedelik võib põhjustada nahaärritusi või põletusi.
- **Defektsest akust võib eralduda vedelikku, mistõttu võivad läheduses olevad esemed niiskeks muutuda.** Kontrollige

Eesti

vastavad esemed üle. Puhastage need, selleks eemaldage vedelik kuiva majapindamisepaberiga ja loputage pinnad rohke veega üle. Vältige vedeliku sattumist nahale, selleks kandke kaitsekindaid. Vajaduse korral vahetage detailid välja.

- **Ärge kasutage kahjustatud või muudetud akukomplekti.** Kahjustatud või muudetud akukomplektid võivad kaasa tuua ettenägematuid tagajärgi ning põhjustada tulekahju, plahvatusi või vigastusohtu.
- **Ärge kasutage kahjustada saanud akusid.** Aku kasutamine tuleb kohe lõpetada, kui aku käitub ebaharilikult, näiteks kui aku hakkab suitsema või läheb väga kuumaks, deformeerub või muudab värvi. Töö jätkumise korral võib aku üle kuumeneda või suitsema hakata, süttida või plahvatada.

- **Akukomplekti ei tohi avada, muljuda, üle kuumutada (üle 80 °C / 176 °F) ega põletada.** Keelu eiramisel tekib põletus- ja tuleoht. Järgige tootja juhiseid.

3 Tehnilised andmed

Li-ioon-akukomplektid	BP 18 Li
Sagedus	2402-2480 MHz
Võrdne isotroopne kiirgusvõimsus (EIRP)	< 10 dBm
Kaal	
BP 18 Li 3,1 Ergo I/ BP 18 Li 3,0 Ergo I	0,4 kg (0,9 lbs)
BP 18 Li 5,2 ASI/ BP 18 Li 5,0 ASI	0,7 kg (1,5 lbs)

	Kaal
BP 18 Li 8,0 HP-ASI	1 kg (2,2 lbs)
BP 18 Li 4,0 HPC-ASI	0,6 kg (1,3 lbs)

Täiendavad tehnilised andmed vt aku andmesildilt.

4 Sihipärane kasutus

Akukomplektid on mõeldud kasutamiseks Festooli akutööriistadega (vt vastavat seadet) ja vastava Festooli laadijaga (vt joonist kasutusjuhendi alguses).

5 Seadme komponendid

- [1-1]** Laetustaseme näidiku nupp
- [1-2]** Laetustaseme näidik
- [1-3]** Bluetooth® näit
- [1-4]** Ventilatsioonivad (vaid BP 18 Li ... ASI)
- [1-5]** Akukomplekti avamise nupud

Nimetatud joonised* on toodud kasutusjuhendi alguses.

* Joonised võivad originaalist erineda.

6 Töötamine



ETTEVAATUST

Vigastusoht mobiilse tolmuimeja ootamatu käivitamise tõttu

- Enne mis tahes tööde tegemist mobiilse tolmuimeja kallal kontrollige, milline aku on mobiilse tolmuimejaga ühendatud.

6.1 Soovitused aku optimaalseks käsitsemiseks



Tarnimisel on akukomplekt osaliselt laetud. Aku täieliku täituvuse tagamiseks laadige aku enne esmakordset kasutamist lõpuni täis.

Eesti

Akukomplekti võib laadida igal ajal, ilma et selle kasutusiga lüheneks. Laadimise katkestamine ei kahjusta akukomplekti.



**Pärast elektrilise tööriista auto-
maatset väljalülitumist ärge va-
jutage enam sisse-välja-lülitile.**

Aku võib kahjustada saada.

Akukomplekt on varustatud temperatuurikontrolliga, mis lubab akut laadida ainult temperatuurivahemikus 0 °C (32 °F) ja ligi 50 °C (122 °F). See pikendab akukomplekti kasutusiga.

- Hoiustage akukomplekti võimalikult jahedas (5 °C kuni 25 °C / 41 °F bis 77 °F) ja kuivas (õhuniiskus < 80%) kohas.
- Ärge jätke akukomplekti suvel autosse seisma.

- Aku oluliselt lühenenud tööaeg näitab, et aku kasutusressurss on ammendunud ja aku tuleb välja vahetada.
- Järgige käitlemise soovitusi.

6.2 Laetustaseme näidik

Laetustaseme näidik [1-2] kuvab laetustaseme näidiku nupule [1-1] vajutamisel aku laetustaset:



70-100%



40-70%



15-40%



< 15% *

* **Soovitus:** Laadige akukomplekti enne iga järgmist kasutust.

6.3 Bluetooth®-funktsioonid

Laetustaseme näidiku kõrval on **Bluetooth®**-näit [1-3], mis näitab aku ühendatuse olekut:



sinine pidev tuli

Akutööriist töötab ja mobiilne tolmuimeja on Bluetooth® kaudu ühendatud või aku on ühendatud mobiilse lõppseadmega



sinine vilkuv tuli

Aku on valmis ühendamiseks mobiilse lõppseadmega (nt tarkvaravärskendus)

i Akukomplekt kasutab Bluetooth®-i, et vastava varustusega mobiilne tolmuimeja automaatselt sisse lülitada, kui seda kasutatakse koos akutööriistaga.

Aku ühendamine mobiilse tolmuimejaga

i Mobiilset tolmuimejat saab üheaegselt ühendada vaid ühe akutööriistaga.

i Kui mobiilne tolmuimeja lülitati algselt sisse akuga ja lülitatakse välja kaugjuhtimispuldiga, kaob ühendatud aku ajutine ühendus mobiilse tolmuimejaga. Seejärel saab akupakki uuesti ühendada.

- ▶ Aktiveerige mobiilse tolmuimeja automaatrežiim (vt mobiilse tolmuimeja kasutusjuhend).
- ▶ Kui akutööriist on juba tööle rakendatud, veenduge, et aku laetustaseme näit on kustunud, kuna vaid siis on võimalik ühendust luua (mõnel juhul võib kesta mitu sekundit).

Eesti

- ▶ Vajutage ühendusnupule mobiilisel tolmuimejal või puldil. Vastuvõtumooduli LED-tuli vilgub pöörlevalt aeglaselt taktis sinise tulega ja mobiilne tolmuimeja on 60 sekundi vältel valmis ühendamiseks.
- ▶ Lülitage akutööriist sisse. Mobiilne tolmuimeja käivitub ja aku on ühendatud kuni mobiilse tolmuimeja manuaalse väljalülitamiseni.

 Kui mobiilse tolmuimejaga ühendatakse teine aku, siis esimese aku ühendus kaob.

Mobiilse tolmuimeja sisse-/väljalülitamine

Pärast ühenduse loomist aku ja mobiilse tolmuimeja vahel käivitub mobiilne tolmuimeja akutööriista töölerakendamisel automaatselt.



Kui mobiilse tolmuimeja lülitatakse aku kaudu välja, jätkab see töötamist viieteistkümne sekundi vältel pärast väljalülitamist.

- ▶ Mobiilse tolmuimeja sisselülitamiseks vajutage akutööriista lülitile (sisse/välja).
- ▶ Mobiilse tolmuimeja väljalülitamiseks vabastage akutööriista lüliti (sisse/välja).

Aku lahtiühendamine mobiilsest tolmuimejast

Aku lahtiühendamiseks mobiilsest tolmuimejast tehke üks järgmistest toimingutest:

- lahutage mobiilne tolmuimeja vooluvõrgust
- asetage aku laadijasse
- ühendage mobiilse tolmuimejaga teine aku

Mobiilse lõppseadme ühendamine

Ühendage akukomplekt Festooli Work-rakenduse* kaudu mobiilse lõppseadmega (nt tarkvara värskenduseks).

- ▶ Vajutage laetustaseme näidikule **[1-1]** seni, kuni Bluetooth®-näit **[1-3]** hakkab sinise tulega vilkuma. Aku on 60 sekundi vältel valmis ühendamiseks.
 - ▶ Järgige Festooli Work-rakenduse* juhisid, et luua turvaline ühendus.
- * ei ole kõikides riikides kättesaadav.

7 Hooldus ja remont

- ▶ Hoidke aku ühenduskontaktid puhtad.
- ▶ Hoidke akukomplekti tuulutusavad **[1-4]** lahti.
- ▶ Kui akukomplekt enam ei toimi, pöörduge Festooli volitatud hooldekeskuse (www.festool.ee/teenindus).

8 Transport

Sisalduvate liitumioonakude suhtes on kohaldatavad ohtlike ainete veo eeskirjad. Enne transportimist peab kasutaja asjaomaste kehtivate eeskirjadega tutvuma. Kui transporti korraldab kolmas isik (nt: õhu- või maanteevedu korraldab logistikaettevõtja) tuleb järgida erinõudeid. Transporditava kauba ettevalmistamiseks tuleb kaasata ohtlike veoste ekspert. Saatke akut posti teel vaid siis, kui see on terve ja kahjustusteta. Järgige kehtivaid eeskirju. Järgige riigis kehtida võivaid täiendavaid eeskirju.

9 Keskkond

Kasutatud või defektsed akud tuleb kogumispunkti tagastada seadmest eemaldatuna, tühjenenud olekus ning lühise tekkimise eest kaitstult (nt isoleerida pooli klemmid kleepribaga) (järgida kehtivaid eeskirju).

Eesti

Sealt suunatakse akud taaskasutusse.

Vastavalt Euroopa Parlamendi ja nõukogu direktiivile elektri- ja elektroonikaseadmete jäätmete kohta ja direktiivi ülevõtivatele õigusaktidele tuleb defektsed või kasutusressursi ammendanud akud/patareid eraldi kokku koguda ja keskkonnasäästlikult ringlusse võtta.

Korraldatud jäätmeveo kogumispunktide info leiate www.festool.ee/recycling.

REACH teave: www.festool.ee/reach

10 Üldised märkused

10.1 Info Bluetooth® kohta

Niipea kui aku on Bluetooth® kaudu Festool Work rakendusega ühendatud ja turvaline ühendus on autoriseeritud, ühendub aku sellest hetkest automaatselt Festool Work-rakendusega. Aku edastab siis

Bluetooth® kaudu regulaarselt teavet seadme ja aku oleku kohta (ID, tööolek jmt).

Kaubamärk Bluetooth® ja logod on Bluetooth SIG, Inc. registreeritud kaubamärgid ja TTS Tooltechnic Systems AG & Co. KG ning seega Festool kasutab neid litsentsi alusel.

10.2 Teave andmekaitse kohta

Elektriline tööriist sisaldab kiipi seadme ja töörežiimi kohta käivate andmete automaatseks salvestamiseks. Salvestatud andmetel puudub otsene seos isikuandmetega.

Andmeid saab spetsiaalsete seadmetega kontaktivabalt välja lugeda, mida Festool kasutab üksnes veadiagnoosiks, remondi ja garantii menetlemiseks ning kvaliteedi parandamiseks, samuti seadme edasiarendamiseks. Andmeid ei kasutata muul otstar-

bel, kui selleks puudub kliendi sõnaselge nõustumus.

1 Tunnukset



Varoitus yleisestä vaarasta



Lue käyttöopas, turvallisuusohjeet!



Älä hävitä kotitalousjätteiden mukana.



Kierrätystunnus - uudelleen-käytettävä materiaali



Akkua saa käyttää ja säilyttää vain -10 °C (14 °F) ... maks. +50 °C (122 °F) lämpötilassa.



Suojaa kuumuudelta ja avotulelta – älä missään tapauksessa heitä tuleen – **räjähdysvaara!**



Suojaa vedeltä – älä upota nesteeseen.



Ohje, vihje



CE-tunnus: Vahvistaa, että laite on Euroopan yhteisön direktiivien mukainen.

2 Litiumioniakkujen turvallisuusohjeet



VAROITUS! Lue kaikki turvallisuus- ja käyttöohjeet. Turvallisuusohjeiden ja käyttöohjeiden

noudattamisen laiminlyönti voi aiheuttaa sähköiskun, tulipalon ja/tai vakavia vammoja.

Säilytä kaikki turvallisuusohjeet ja käyttöohjeet myöhempää tarvetta varten.

Litiumioniakkujen kennot ovat kaasutiiviitä ja vaarattomia, mikäli valmistajan antamia käyttöohjeita noudatetaan.

- **Käsittele purkautuneita akkuja varovasti. Akut voivat olla vaarallisia, koska ne voivat muodostaa erittäin korkean oikosulkuvirran.** Vaikka näyttäisikin siltä, että litiumioniakkujen lataustila on purkautunut, ne eivät koskaan purkaudu täydellisesti.
- **Vältä iskuja ja töytäisyjä. Iskut ja kuoren sisään tunkeutuvat vieraat esineet voivat vaurioittaa akkuja.** Tästä voi aiheutua vuotoja, kuumenemista, savuamista ja akku saattaa syttyä palamaan tai räjähtää.
- **Pidä irrotettu akku etäällä paperiliittimistä, kolikoista, avaimista, nauloista, ruuveista tai muista pienistä metalliesineistä, jotka voivat silloittaa koskettimet keskenään.** Akkukoskettimien keskinäi-

nen oikosulku voi aiheuttaa palovammoja tai tulipalon.

- **Älä altista akkua tulelle tai liian korkeille lämpötiloille.** Tulipalo tai yli 130 °C (265 °F) lämpötilat voivat aiheuttaa räjähdysten.
- **Suojaa akkua jatkuvalta auringonpisteeltä.**
- **Älä avaa akkua. Akun avaaminen tai muuttaminen voi huonontaa suojausta.** Tästä voi aiheutua kuumenemista, savuamista ja akku saattaa syttyä palamaan tai räjähtää.
- **Älä upota akkua nesteeseen, esimerkiksi (suola)veteen tai juomiin. Kosketus nesteisiin voi vahingoittaa akkua.** Tästä voi aiheutua kuumenemista, savuamista ja akku saattaa syttyä palamaan tai räjähtää. Älä käytä enää akkua ja toimita se valtuutettuun Festool-huoltopisteeseen.

Suomi

- **Älä säilytä akkua sellaisissa tiloissa, joissa on korkea ilmankosteus.** Tämä voi aiheuttaa akun korroosiota.
- **Pidä akut poissa lasten ulottuvilta.**
- **Lataa akut vain valmistajan suosittelemilla latureilla.** Tietyn tyyppisille akuille soveltuva laturi aiheuttaa palovaaran, jos sitä käytetään muunlaisten akkujen kanssa.
- **Noudata kaikkia latausohjeita ja lataa akkua vain käyttöohjeissa ilmoitetulla lämpötila-alueella.** Akku saattaa rikkoutua ja palovaara kasvaa, jos akku ladataan väärin tai sallitun lämpötila-alueen ulkopuolella.
- **Älä missään tapauksessa sammuta palavia litiumioniakkuja vedellä!** Käytä hiekkaa tai palonsammutuspeitettä.
- **Akun vaurioitumisen tai epäasianmukaisen käytön takia akusta voi purkautua**

ulos höyryjä. Höyryt voivat ärsyttää hengitysteitä. Johda tiloihin puhdasta ilmaa ja käänny oireiden yhteydessä lääkärin puoleen.

- **Käytä akkua vain Festool-laitteessa.** Vain siten suojaat akkua vaaralliselta ylikuormitukselta. Muunlaisen laitteen käyttö voi aiheuttaa tapaturmia ja tulipalon.
- **Virheellisessä käytössä akusta voi valua nestettä ulos. Vältä koskettamasta tätä nestettä. Tahattoman koskettamisen yhteydessä huuhto pois vedellä. Jos nestettä pääsee silmiin, ota lisäksi yhteyttä lääkäriin.** Ulosvaluva akkuneste voi aiheuttaa ihoärsytystä tai palovammoja.
- **Jos akku on viallinen, siitä voi valua nestettä ulos, joka voi tahria viereiset osat.** Tarkista nesteen tahrimat osat. Puhdista osat imeyttämällä neste kui-

vaan talouspaperiin ja huuhto lopuksi puhtaaksi runsaalla vedellä. Vältä ihokosketusta käyttämällä suojakäsineitä. Tarvittaessa vaihda osat.

- **Älä käytä akkua, jos se viallinen tai jos siihen on tehty muutoksia.** Vialliset tai rakenteeltaan muutetut akut saattavat käyttäytyä odottamattomasti ja aiheuttaa tulipalo-, räjähdys- tai loukkaantumisvaaran.
- **Älä käytä vaurioituneita akkuja. Akkua ei saa enää käyttää, jos havaitset siinä epänormaaleja piirteitä (jos se esimerkiksi savuaa, kuumenee, värjäytyy tai värähtyy).** Käytön jatkaminen voi aiheuttaa akun kuumenemista, savuamista, syttymisen tai räjähtämisen.
- **Älä avaa, muserra, ylikuumenna (yli 80 °C / 176 °F lämpötilaan) tai polta akkua.** Tämän ohjeen noudattamatta jättä-

minen aiheuttaa palovamma- ja tulipalovaaran. Noudata valmistajan antamia ohjeita.

3 Tekniset tiedot

Li-ion-akut	BP 18 Li
Taajuus	2402 - 2480 MHz
Vastaava isotrooppinen säteilyteho (EIRP)	< 10 dBm
Paino	
BP 18 Li 3,1 Ergo I/ BP 18 Li 3,0 Ergo I	0,4 kg (0,9 lbs)
BP 18 Li 5,2 ASI/ BP 18 Li 5,0 ASI	0,7 kg (1,5 lbs)
BP 18 Li 8,0 HP-ASI	1 kg (2,2 lbs)
BP 18 Li 4,0 HPC-ASI	0,6 kg (1,3 lbs)

Suomi

Katso teknisiä lisätietoja akun tyyppikilvestä.

4 Määräystenmukainen käyttö

Akut soveltuvat käytettäväksi Festoolin akkulaitteissa (katso kyseessä oleva laite) ja ilmoitetuissa Festool-latureissa (katso käyttöohjeiden alussa oleva kuva).

5 Laitteen osat

- [1-1] Kapasiteettinäytön painike
- [1-2] Kapasiteettinäyttö
- [1-3] Bluetooth® merkkivalo
- [1-4] Tuuletusaukot (vain BP 18 Li ... ASI)
- [1-5] Akun vapautuspainikkeet

Mainitut kuvat* ovat käyttöohjekirjan alussa.

* Kuvat voivat poiketa todellisesta versiosista.

130

6 Käyttö



HUOMIO

Loukkaantumiswaara, järjestelmäimurin odottamaton käynnistyminen

- Tarkasta ennen kaikkia järjestelmäimurin töitä, mikä akku on parikytketty imuriin.

6.1 Ohjeet akun optimaaliseen käsittelyyn



Akku on toimitettaessa osittain ladattu. Akun optimaalisen suorituskyvyn takaamiseksi lataa akku laturilla täyteen ennen ensimmäistä käyttökertaa.

Akkua voidaan ladata koska tahansa ilman että se lyhentää akun käyttöikää. Lataustoi-

menpiteen keskeyttäminen ei vahingoita akkua.



Jos sähkötyökalun toiminta on katkennut automaattisesti, älä paina enää edelleen käyttökytkintä. Muuten akku voi vaurioitua.

Muuten akku voi vaurioitua.

Akku on varustettu lämpövahdilla, joka sallii lataamisen vain 0 °C (32 °F) ... n. 50 °C (122 °F) lämpötilassa. Tämän avulla taataan akun pitkä käyttöikä.

- Säilytä akkua mieluiten viileässä (5...25 °C / 41...77 °F) ja kuivassa (ilman-kosteus < 80 %) tilassa.
- Älä jätä akkua esimerkiksi kesällä autoon.
- Huomattavasti lyhentynyt käyttöaika latauksen jälkeen on merkki siitä, että akku on tullut käyttöikänsä loppuun ja täytyy korvata uudella.

- Noudata jätteiden hävitysohjeita.

6.2 Kapasiteettinäyttö

Kapasiteettinäyttö [1-2] ilmoittaa kapasiteettinäytön painiketta [1-1] painettaessa akun lataustilan:

	70-100 %
	40-70 %
	15-40 %
	< 15 % *

* **Suositus:** lataa akku ennen käytön jatkamista.

6.3 Bluetooth® toiminnot

Kapasiteettinäytön lisäksi laitteessa on

Bluetooth® näyttö [1-3], joka näyttää akun liitännätilan:



jatkuva sininen valo

Suomi

Akkukäyttöinen sähkötyökalu käy ja järjestelmämurin yhteys on muodostettu Bluetooth® välityksellä tai akku on yhteydessä mobiililaitteeseen



sykkivä sininen

Akku on valmis mobiililaitteeseen tehtävään parikytkentään (esim. ohjelmistopäivitys)

i Akku käyttää Bluetooth® yhteyttä, jonka kautta asiaankuuluvasti varustetut järjestelmämurit käynnistetään ja sammutetaan automaattisesti, kun teet töitä akkukäyttöisellä sähkötyökalulla.

Akun parikytkentä järjestelmämuriin

i Järjestelmämurin voi parikytkä samanaikaisesti vain yhteen akkukäyttöiseen sähkötyökaluun.

i Jos järjestelmämuri on käynnistetty työn alussa akun välityksellä ja sammutetaan kauko-ohjaimella, parikytketty akku menettää tilapäisen yhteytensä järjestelmämuriin. Akun voi sen jälkeen parikytkä uudelleen.

- ▶ Aktivoi järjestelmämurin automaattitila (katso järjestelmämurin käyttöohjeet).
- ▶ Jos olet jo käyttänyt akkukäyttöistä sähkötyökalua, varmista, että akun kapasiteettinäyttö on sammunut, jotta parikytkentä on mahdollista (voi kestää joskus useita sekunteja).

- ▶ Paina kerran järjestelmämurin tai kauko-ohjaimen parikytkentäpainiketta. Jälkiasennettavan vastaanottomuodulin LED-valo vilkkuu sinisenä hitaasti pyörien ja järjestelmämuri on 60 sekunnin ajan parikytkentävalmiina.
- ▶ Kytke akkukäyttöinen sähkötyökalu päälle. Järjestelmämuri käynnistyy ja akku on parikytkettynä järjestelmämurin manuaaliseen sammutukseen asti.

 Kun toinen akku parikytketään järjestelmämuriin, ensimmäisen akun parikytkentä poistetaan.

Järjestelmämurin kytkeminen päälle / pois päältä

Akun ja järjestelmämurin parikytkennän jälkeen järjestelmämuri käynnistyy auto-

maattisesti, kun akkukäyttöistä sähkötyökalua käytetään.

 Kun akku kytkee järjestelmämurin pois päältä, se käy vielä edelleen maks. 15 sekunnin ajan.

- ▶ Käynnistä järjestelmämuri painamalla akkukäyttöisen sähkötyökalun käyttökytkintä.
- ▶ Järjestelmämuri sammuu, kun vapautat akkukäyttöisen sähkötyökalun käyttökytkimen.

Akun ja järjestelmämurin keskinäisen parikytkennän poistaminen

Kun haluat poistaa akun ja järjestelmämurin keskinäisen parikytkennän, valitse jokin seuraavista poistotavoista:

- Kytke järjestelmämuri virrattomaksi
- Aseta akku laturiin

Suomi

– Parikytke toinen akku järjestelmämuriin

Mobiililaitteen parikytkentä

Yhdistä akku Festool Work -sovelluksen* kautta mobiililaitteeseen (esim. ohjelmistopäivitystä varten).

► Paina kapasiteettinäytön **[1-1]** painiketta, kunnes Bluetooth® näyttö **[1-3]** sykkii sinistä.

Akku on 60 sekunnin ajan parikytkentävalmiina.

► Valtuuta suojattu yhteys noudattamalla Festool Work -sovelluksen* ohjeita.

* Ei saatavilla kaikissa maissa.

7 Huolto ja hoito

► Pidä akun koskettimet puhtaina.

► Pidä akun tuuletusaukot **[1-4]** avonaisina.

► Jos akku ei enää toimi, käänny valtuutetun Festool-huollon puoleen (www.festool.fi/huolto).

8 Kuljetus

Tuotteissa olevien litiumioniakkujen yhteydessä on noudatettava vaarallisia aineita koskevia lakimääräyksiä. Käyttäjän täytyy tutustua paikallisiin määräyksiin ennen kuljetusta. Kolmannen osapuolen välityksellä tehtävässä lähetyksessä (esim.: lentokuljetus tai huolintaliike) on huomioitava asiaankuuluvat erikoisvaatimuksia. Lähetettävän paketin valmistelussa on kysyttävä neuvoa asiantuntijalta, joka tuntee vaarallisten aineiden kuljetusta koskevat määräykset. Lähetä akku vain, kun siinä ei ole vaurioita. Noudata lähetyksessä paikallisia määräyksiä. Huomioi mahdolliset tätä pi-

demmälle menevät maakohtaiset määräykset.

9 Ympäristö

Toimita käytöstä poistetut tai vialliset akut keräyspisteeseen vain, kun olet purkanut niiden varauksen, suojannut ne oikosuilta (esim. eristänyt navat teipillä) ja irrottanut ne laitteesta (noudata voimassa olevia määräyksiä).

Näin akut saadaan toimitettua asianmukaiseen kierrätykseen.

Eurooppalaisen paristoja ja akkuja koskevan direktiivin ja sitä vastaavan maakohtaisen lainsäädännön mukaisesti käytöstä poistetut akut/paristot täytyy kerätä erikseen ja toimittaa ympäristöä säästävään kierrätykseen.

Kohdassa www.festool.fi/recycling on tietoja asianmukaisen hävittämisen takaavista keräyspisteistä.

Teave REACH kohta: www.festool.fi/reach

10 Yleisiä ohjeita

10.1 Bluetooth® koskevia tietoja

Heti kun akku on parikytketty Bluetooth® kautta Festool Work -sovellukseen ja suojattu yhteys on valtuutettu, akku muodostaa siitä lähtien automaattisesti yhteyden Festool Work -sovellukseen. Akku lähettää sitten säännöllisesti laitteen ja akun tilatietoja (tunnus, käyttötila jne.) Bluetooth® yhteyden kautta.

Tavaramerkki Bluetooth® ja logot ovat rekisteröityjä tavaramerkkejä, jotka omistaa Bluetooth SIG, Inc. ja joita TTS Tooltechnic

Suomi

Systems AG & Co. KG ja Festool käyttävät lisenssillä.

10.2 Tietosuojaa koskevat tiedot

Laite sisältää sirun, joka tallentaa automaattisesti kone- ja käyttötiedot. Tallennetuista tiedoista ei voi päätellä suoraan henkilöllisyyttä.

Tiedot voidaan lukea kosketuksetta erikoislaitteilla ja Festool käyttää saamiaan tietoja yksinomaan laitteen vianmääritykseen, korjaus- ja takuutöihin sekä laadunparannus- ja edelleenkehitystarkoituksiin. Tietoja ei käytetä tätä pidemmälle ilman asiakkaan erikseen antamaa lupaa.

1 Simboli



Opća opasnost



Pročitati upute za uporabu, sigurnosne napomene!



Ne bacati u kućni otpad.



Simbol recikliranja - ponovno upotrebljiv materijal



Uporaba i skladištenje akumulatorske baterije samo u rasponu temperature od $-10\text{ }^{\circ}\text{C}$ ($14\text{ }^{\circ}\text{F}$) do najviše $+50\text{ }^{\circ}\text{C}$ ($122\text{ }^{\circ}\text{F}$).



Zaštiti od vrućine i otvorenog plamena – nikada ne bacati u vatru – **opasnost od eksplozije!**



Zaštiti od vode – ne uranjati u tekućine.



Savjet, napomena



Oznaka CE: Potvrđuje sukladnost alata s Direktivama Europske unije.

2 Sigurnosne napomene za litij-ionske akumulatorske baterije



UPOZORENJE! Pročitajte sve sigurnosne napomene i upute. Proputi do kojih može doći uslijed nepridržavanja sigurnosnih napomena i uputa mogu uzrokovati električni udar, požar i/ili teške ozljede.

Čuvajte sve sigurnosne napomene i upute za buduće korištenje.

Hrvatski

Ćelije u litij-ionskoj akumulatorskoj bateriji su plinonepropusno zatvorene i nisu štetne sve dok se pridržavate propisa proizvođača glede uporabe i rukovanja.

- **Oprezno rukujte ispražnjenim baterijama. Akumulatorske baterije predstavljaju izvor opasnosti jer mogu uzrokovati jako visoku struju kratkog spoja.** Čak i kada su litij-ionske akumulatorske baterije prividno u ispražnjenom stanju, nikada se neće isprazniti do kraja.
- **Izbjegavajte fizičke udarce/utjecaje. Udarci i prodiranje predmeta mogu oštetiti baterije.** To može uzrokovati propusnost, razvoj topline, stvaranje dima, zapaljenje ili eksploziju akumulatorske baterije.
- **Držite nekorištene akumulatorske baterije daleko od uredskih spajalica, kovanica, ključeva, čavala, vijaka i drugih**

metalnih predmeta koji mogu uzrokovati premošćivanje kontakata. Kratki spoj između kontakata može izazvati opekline ili požar.

- **Akumulatorsku bateriju ne izlažite vatri ili previsokim temperaturama.** Vatra ili temperature iznad 130 °C (265 °F) mogu izazvati eksploziju.
- **Zaštitite akumulatorsku bateriju od kontinuirane izloženosti sunčevim zrakama.**
- **Nemojte otvarati akumulatorsku bateriju. Otvaranjem ili preinakom akumulatorske baterije mogu se oštetiti zaštite.** To može uzrokovati razvoj topline, stvaranje dima, zapaljenje ili eksploziju akumulatorske baterije.
- **Akumulatorsku bateriju ne uranjajte u tekućine, kao što je (slana)voda ili pića. U slučaju kontakta s tekućinama akumulatorska baterija može se oštetiti. To**

može uzrokovati razvoj topline, stvaranje dima, zapaljenje ili eksploziju akumulatorske baterije. Više ne upotrebljavajte akumulatorsku bateriju i obratite se ovlaštenoj Festool servisnoj službi.

- **Ne čuvajte akumulatorsku baterije u slučaju velike vlažnosti zraka.** To može uzrokovati koroziju akumulatorske baterije.
- **Čuvajte akumulatorsku bateriju izvan dosega djece.**
- **Punite akumulatorske baterije samo punjačima koje je preporučio proizvođač.** Kod punjača za određenu vrstu akumulatorskih baterija postoji opasnost od požara ako ga upotrebljavate s drugim akumulatorskim baterijama.
- **Pridržavajte se svih uputa za punjenje i nikada ne punite akumulatorsku bateriju alat izvan raspona temperature navede-**

nog u uputama za uporabu. Pogrešno punjenje ili punjenje izvan dopuštenog raspona temperature može uništiti akumulatorsku bateriju ili povećati opasnost od požara.

- **Litij-ionske akumulatorske baterije, koje gore, nikada ne gasite vodom!** Upotrijebite pijesak ili protupožarni pokrivač.
- **U slučaju oštećenja i nestručne upotrebe akumulatorske baterije mogu izlaziti pare.** Pare mogu nadražiti dišne puteve. Osigurajte dotok svježeg zraka, a u slučaju tegoba potražite pomoć liječnika.
- **Akumulatorsku bateriju možete koristiti jedino zajedno sa svojim Festool električnim alatom.** Jedino je tako akumulatorska baterija zaštićena od opasnog preopterećenja. Uporaba nekog drugog alata može izazvati ozljede i požar.

- **U slučaju neispravne uporabe može doći do istjecanja tekućine iz akumulatorske baterije. Izbjegavajte kontakt s njom. Pri slučajnom kontaktu isperite vodom. Ako tekućina dospije u oči, zatražite liječničku pomoć.** Tekućina, koja istječe iz akumulatorske baterije, može izazvati nadraživanje kože ili opekline.
- **U slučaju neispravne akumulatorske baterije može doći do istjecanja tekućine koja može navlažiti susjedne predmete.** Provjerite pogodne dijelove. Očistite ih na način da obrišete tekućinu suhim kuhinjskim ručnikom i isperete s puno vode. Izbjegavajte dodir s kožom nošenjem zaštitnih rukavica. Po potrebi zamijenite dijelove.
- **Ne upotrebljavajte oštećenu ili izmijenjenu akumulatorsku bateriju.** Oštećene ili izmijenjene akumulatorske baterije

mogu se nepredvidivo ponašati i dovesti do požara, eksplozije ili opasnosti od ozljede.

- **Ne upotrebljavajte oštećene akumulatorske baterije. Potrebno je odmah prestati upotrebljavati akumulatorsku bateriju čim dođe do nenormalnog ponašanja, kao primjerice stvaranja neugodnog mirisa, razvoja topline, promjene boje ili deformacije.** Ako nastavite s radom, akumulatorska baterija može razvijati toplinu i stvarati dim, može se zapaliti ili eksplodirati.
- **Nemojte otvarati, gnječiti, pregrijati (iznad 80 °C / 176 °F) ili spaljivati akumulatorsku bateriju.** U slučaju nepridržavanja postoji opasnost od opekline i požara. Slijedite upute proizvođača.

3 Tehnički podaci

Litij-ionske akumulatorske baterije		BP 18 Li
Frekvencija	2402 – 2480 MHz	
Efektivna izotropna zračena snaga (EIRP)	< 10 dBm	
		Težina
BP 18 Li 3,1 Ergo I/ BP 18 Li 3,0 Ergo I	0,4 kg (0,9 lbs)	
BP 18 Li 5,2 ASI/ BP 18 Li 5,0 ASI	0,7 kg (1,5 lbs)	
BP 18 Li 8,0 HP-ASI	1 kg (2,2 lbs)	
BP 18 Li 4,0 HPC-ASI	0,6 kg (1,3 lbs)	

Za daljnje tehničke podatke vidi označnu pločicu na akumulatorskoj bateriji.

4 Namjenska uporaba

Akumulatorske baterije namijenjene za uporabu s Festool akumulatorskim električnim alatima (vidi postojeći električni alat) i navedenim Festool punjačima (vidi sliku na početku uputa za uporabu).

5 Elementi stroja

- [1-1]** Tipka za prikaz kapaciteta
- [1-2]** Indikator kapaciteta
- [1-3]** Bluetooth® indikator
- [1-4]** Otvori za prozračivanje (samo BP 18 Li ... ASI)
- [1-5]** Tipke za odvajanje akumulatorske baterije

Navedene slike* nalaze se na početku uputa za uporabu.

* Slike mogu odstupati od originala.

**OPREZ****Opasnost od ozljeda, neočekivano pokretanje mobilnog usisavača**

- Prije svih radova s mobilnim usisavačem potrebno je provjeriti koja je akumulatorska baterija povezana s mobilnim usisavačem.

6.1 Napomene za optimalno rukovanje akumulatorskom baterijom

Akumulatorska baterija isporučuje se nepotpuno napunjena. Kako bi se osigurao puni kapacitet akumulatorske baterije, prije prvog korištenja potpuno napunite akumulatorsku bateriju u punjaču.

Akumulatorska se baterija može u bilo koje vrijeme napuniti, a da se pritom ne skraćuje njezin životni vijek. Prekid postupka punjenja ne šteti akumulatorskoj bateriji.



Nakon automatskog isključivanja električnog alata nemojte dalje pritiskati prekidač za uključivanje/isključivanje. Akumulatorska baterija može se oštetiti.





Akumulatorska baterija opremljena je nadzorom temperature koji dopušta punjenje samo u rasponu temperature između 0 °C [32 °F] i oko 50 °C [122 °F]. Time se postiže dulji životni vijek akumulatorske baterije.

- Akumulatorsku bateriju po mogućnosti čuvajte na hladnom [5 °C do 25 °C / 41 °F do 77 °F] i suhom mjestu (vlažnost zraka < 80 %).

- Akumulatorsku bateriju ne ostavljajte npr. ljeti u automobilu.
- Bitno skraćeno trajanje rada nakon punjenja ukazuje na to da je akumulatorska baterija istrošena i da se mora zamijeniti novom.
- Pridržavajte se napomena o zbrinjavanju.

6.2 Indikator kapaciteta

Indikator kapaciteta [1-2] kod pritiska na tipku za prikaz kapaciteta [1-1] prikazuje stanje punjenja akumulatorske baterije:

	70 – 100 %
	40 – 70 %
	15 – 40 %
	< 15 % *

* **Preporuka:** Akumulatorsku bateriju puniti prije daljnje uporabe.

6.3 Bluetooth® funkcije

Do indikatora kapaciteta nalazi se **Bluetooth®** indikator [1-3] koji prikazuje stanje veze akumulatorske baterije:



plavo neprekidno svjetlo

Akumulatorski električni alat radi i mobilni usisavač je povezan putem Bluetooth® ili je akumulatorska baterija povezana s mobilnim krajnjim uređajem



treptajuće plavo

Akumulatorska baterija je spremna za povezivanje s mobilnim krajnjim uređajem (npr. ažuriranje softvera)





Akumulatorska baterija upotrebljava Bluetooth® za automatsko uključivanje i isključivanje odgovarajuće opremljenih mobilnih usisavača pri

Hrvatski

uporabi s akumulatorskim električnim alatom.

Povezivanje akumulatorske baterije s mobilnim usisavačem

-  Mobilni usisavač može se istovremeno povezati samo s jednim akumulatorskim električnim alatom.
-  Ako ste mobilni usisavač uključili pomoću akumulatorske baterije, a ako ga isključite daljinskim upravljačem, prekida se privremena veza povezane akumulatorske baterije s mobilnim usisavačem. Zatim možete ponovno povezati akumulatorsku bateriju.
- ▶ Aktivirajte automatski način rada mobilnog usisavača (vidi upute za uporabu mobilnog usisavača).

- ▶ Ako ste već radili s akumulatorskim električnim alatom, provjerite je li se ugasio indikator kapaciteta akumulatorske baterije kako bi povezivanje bilo moguće (u pojedinačnim slučajevima može potrajati nekoliko sekundi).
- ▶ Jednom pritisnite tipku za povezivanje na mobilnom usisavaču ili na daljinskom upravljaču.
LED dioda na dodatnom prijemnom modulu sporo treperi rotirajuće plavo i mobilni usisavač je za 60 sekundi spreman za povezivanje.
- ▶ Uključite akumulatorski električni alat. Mobilni usisavač se pokreće i akumulatorska baterija je povezana do ručnog isključivanja mobilnog usisavača.

 Ako povežete drugu akumulatorsku bateriju s mobilnim usisavačem,

prekida se veza s prvom akumulatorskom baterijom.

Uključivanje/isključivanje mobilnog usisavača

Nakon uspostavljanja veze s akumulatorskom baterijom i mobilnim usisavačem, pri uporabi akumulatorskog električnog alata mobilni usisavač se pokreće automatski.

 Ako mobilni usisavač isključite preko akumulatorske baterije, radit će još petnaestak sekundi.

- ▶ Pritisnite prekidač za uključivanje/isključivanje akumulatorskog električnog alata kako biste uključili mobilni usisavač.
- ▶ Otpustite prekidač za uključivanje/isključivanje akumulatorskog električnog alata kako biste isključili mobilni usisavač.

Prekid veze s akumulatorskom baterijom i mobilnim usisavačem

Kako biste prekinuli vezu s akumulatorskom baterijom i mobilnim usisavačem, izvršite jedan od sljedećih koraka:

- mobilni usisavač isključite iz struje
- akumulatorsku bateriju stavite u punjač
- povežite drugu akumulatorsku bateriju s mobilnim usisavačem

Povezivanje mobilnog krajnjeg uređaja

Povežite akumulatorsku bateriju putem aplikacije Festool Work* s mobilnim krajnjim uređajem (npr. za ažuriranje softvera).

- ▶ Pritisnite tipku za prikaz kapaciteta **[1-1]** dok Bluetooth® indikator **[1-3]** treperi plavo. Akumulatorska baterija je za 60 sekundi spremna za povezivanje.

Hrvatski

- ▶ Slijedite upute u aplikaciji Festool Work* kako biste autorizirali osiguranu vezu.

* Nije dostupno za sve zemlje.

7 Održavanje i čišćenje

- ▶ Održavajte čistoću priključnih kontakata na akumulatorskoj bateriji.
- ▶ Otvore za prozračivanje **[1-4]** na akumulatorskoj bateriji držite slobodnima.
- ▶ Ako akumulatorska baterija više nije u funkciji, obratite se ovlaštenoj Festool servisnoj službi (www.festool.com/service).

8 Transport

Litij-ionske akumulatorske baterije podliježu zakonu o prijevozu opasnih tvari. Prije transporta korisnik se mora informirati o lokalnim propisima. Ako je otprema povjerenjena trećima (npr.: transport zrakoplovom

ili špedicija), potrebno je pridržavati se posebnih zahtjeva. Kod pripreme pošiljke za otpremu prethodno se treba savjetovati sa stručnjakom za prijevoz opasnih tvari. Otprema akumulatorske baterije je moguća samo ako je akumulatorska baterija neoštećena. Pridržavajte se lokalnih propisa prilikom otpreme. Pridržavajte se eventualnih daljnjih nacionalnih propisa.

9 Okoliš

Neupotrebljive ili neispravne akumulatorske baterije vratite u sabirne centre samo u praznom stanju zaštićene od kratkog spoja (npr. izoliranjem polova ljepljivim trakama) i odvojene od rabljenog alata (pridržavajte se važećih propisa).

Na taj način se akumulatorske baterije dovode na recikliranje.

Sukladno Europskoj Direktivi o baterijama i akumulatorima te implementiranju u nacionalno pravo propisano je da se neispravne i neupotrebljive akumulatorske baterije/ baterije moraju zasebno prikupljati i reciklirati na ekološki prihvatljiv način.

Informacije o sabirnim centrima za propisno zbrinjavanje možete pronaći na www.festool.com/recycling.

Informacije o uredbi REACH:

www.festool.com/reach

10 Opće napomene

10.1 Informacije o funkciji Bluetooth®

Kada je akumulatorska baterija povezana putem funkcije Bluetooth® s aplikacijom Festool Work i kada je osigurana autorizirana veza, od tog se trenutka alat automatski povezuje s aplikacijom Festool Work. Zatim

akumulatorska baterija redovito šalje informacije o statusu alata i akumulatorske baterije (ID, radno stanje itd.) putem funkcije Bluetooth®.

Bluetooth® slovni znak i logotipovi su registrirane trgovačke marke i vlasništvo Bluetooth SIG, Inc. Tvrtka TTS Tooltechnic Systems AG & Co. KG, a time i tvrtka Festool ima licenciju za svako korištenje ovog slovnog znaka.

10.2 Informacije o zaštiti podataka

Električni alat ima čip za automatsko pohranjivanje podataka o stroju i pogonskih podataka. Pohranjeni podaci ne odnose se direktno na osobe.

Podaci se beskontaktno mogu očitati posebnim uređajima te ih tvrtka Festool isključivo koristi za dijagnostiku kvara, u svrhu popravka i obrade jamstva kao i za poboljšanje

Hrvatski

kvalitete odn. daljnjeg razvoja uređaja. Svako daljnje korištenje podataka nije moguće bez izričitog pristanka kupca.

1 Szimbólumok



Általános veszélyekre vonatkozó figyelmeztetés



Olvassa el a használati utasítást, valamint a biztonsági előírásokat!



Ne dobja ki háztartási szemétkébe.



Újrahasznosítás szimbólum – újrahasznosítható anyag



Az akkumulátor csak a -10 °C (14 °F) és +50 °C (122 °F) közötti hőmérséklet-tartományok között használható és tárolható.



Óvja meg hőtől és nyílt lángtól – soha ne dobja tűzbe – **Robbanásveszély!**



Óvja meg víztől – ne merítse folyadékokba.



Megjegyzések, ötletek



CE-jelölés: Igazolja, hogy az eszköz megfelel az Európai Közösség irányelveinek.

2 Biztonsági utasítások Li-ion akkuegységekhez



VIGYÁZAT! Olvassa el az összes biztonsági előírást és utasítást. A biztonsági előírások és utasítások betartásának elmulasztása áramütéshez, tűzhez és/vagy súlyos testi sérülésekhez vezethet.

Őrizze meg az összes biztonsági előírást és utasítást a későbbi felhasználhatóság érdekében.

Magyar

A lítium-ion akkuegységek celláinak lezárása gáztömör, és nem károsak, amennyiben a használat és kezelés során betartja a gyártói előírásokat.

- **A lemerült elemeket óvatosan kezelje. Az akkuegységek veszélyforrást jelentenek, mivel igen magas rövidzárlati áramot okozhatnak.** A lítium-ion akkuegységek soha nem merülnek le teljesen, még akkor sem, ha látszólag lemerült állapotban vannak is.
- **Kerülje el a fizikai behatásokat/ütéseket. Az ütések és idegen tárgyak behatolása károsodást okozhat az elemekben.** Ez szivárgáshoz, hőképződéshez, füstképződéshez, az akkuegység kigyulladásához vagy felrobbanásához vezethet.
- **A használaton kívüli akkuegységet tartsa távol irodai kapcsoktól, pénzermék-**

től, kulcsoktól, szögektől, csavaroktól és más kisméretű fémtárgyaktól, mert ezek rövidre zárhatják az akkuegység pólusait. Az akkumulátor pólusai közötti rövidzárlat égési sérüléseket vagy tüzet okozhat.

- **Az akkuegységet ne tegye ki tűznek vagy túl magas hőmérsékleteknek.** A tűz vagy a 130 °C (265 °F) feletti hőmérsékletek robbanáshoz vezethetnek.
- **Védje az akkuegységet a folyamatos napfénytől.**
- **Ne nyissa ki az akkuegységet! Az akkuegység kinyitása vagy módosítása befolyásolhatja annak biztonságát.** Ez hőképződéshez, füstképződéshez, az akkuegység kigyulladásához vagy felrobbanásához vezethet.
- **Az akkuegységet ne merítse folyadékokba, például (sós) vízbe vagy italokba.**

A folyadékokkal való érintkezés az akkuegység meghibásodásához vezethet. Ez hőképződéshez, füstképződéshez, az akkuegység kigyulladásához vagy felrobbanásához vezethet. Ne használja az akkuegységet tovább és forduljon egy hivatalos Festool ügyfélszolgálathoz.

- **Ne tárolja az akkuegységet magas páratartalmú környezetben.** Ez az akkuegység korrodálódását okozhatja.
- **Tartsa az akkuegységeket gyermekek elől elzárva.**
- **Csak a gyártó által ajánlott töltőberendezéssel töltsen az akkuegységeket.** Ha egy bizonyos fajta akkuegységhez való töltőberendezéssel másfajta akkuegységet tölt, tűzveszély áll fenn.
- **Tartsa be a töltésre vonatkozó összes utasítást, és az akkuegységet vagy az akkumulátoros kéziszerszámot soha ne**

töltsen a használati útmutatóban megadott hőmérséklet-tartományokon kívül.

A helytelen, vagy az engedélyezett hőmérséklet-tartományon kívüli töltés az akkuegység meghibásodását okozhatja, és megnöveli a tüzeset veszélyét.

- **Égő lítium-ionos akkuegységet soha ne oltson vízzel!** Használjon homokot vagy tűzoltó berendezést.
- **Az akkuegység sérülésének és szakszerűtlen használatának esetén gőzök keletkezhetnek.** A gőzök ingerelhetik a légutakat. Engedjen be friss levegőt és panaszok esetén keressen fel egy orvost.
- **Az akkuegységet csak a Festool készülékéhez használja.** Csak így védhető meg az akkuegység a veszélyes túlterheléstől. Más készülék használata sérüléseket és tűzveszélyt okozhat.

Magyar

- **Helytelen használat esetén elektrolit szivároghat ki az akkuegységből. Kerülje az azzal való érintkezést. Ha mégis hozzáért, mossa le a felületet vízzel. Ha elektrolit került a szemébe, a kimosáson kívül vegyen igénybe orvosi segítséget is.** Az akkumulátorból kiszivárgó elektrolit bőrirritációt vagy égési sérülést okozhat.
- **Az akkuegység meghibásodása esetén elektrolit szivároghat ki és a környezetben lévő tárgyakat átnedvesítheti.** Vizsgálja át az érintett részeket. Ezeket úgy tisztítsa, hogy a folyadékot száraz háztartási törölpapírral felitatja és bő vízzel leöblíti. Kerülje a bőrrel való érintkezést védőkesztyű viselése által. Adott esetben cserélje ki ezeket a részeket.
- **Ne használjon sérült vagy módosított akkuegységet.** A sérült vagy módosított

akkuegységek előreláthatatlan módon viselkedhetnek, és tűz-, robbanás- vagy sérülésveszélyt okozhatnak.

- **Ne használjon sérült akkuegységeket. Azonnal függesse fel az akkuegység használatát, amennyiben azon rendellenes tulajdonságokat, például szagképződést, felhevülést, elszíneződést vagy deformálódást tapasztal.** Amennyiben tovább használja az akkuegységet, az hő- és füstképződéssel, valamint kigyulladásal vagy felrobbanással járhat.
- **Ne nyissa fel, zúzza szét, hevítse túl (80 °C 176 °F fölé) vagy ne égesse el az akkuegységet.** Ennek figyelmen kívül hagyása esetén égési sérülés veszélye, valamint tűzveszély áll fenn. Kövesse a gyártó utasításait.

3 Műszaki adatok

Li-ion akkuegységek		BP 18 Li
Frekvencia		2402 – 2480 MHz
Ekvivalens izotrop kisugárzott energia (EIRP)		< 10 dBm
		Súly
BP 18 Li 3,1 Ergo I/ BP 18 Li 3,0 Ergo I		0,4 kg (0,9 lbs)
BP 18 Li 5,2 ASI/ BP 18 Li 5,0 ASI		0,7 kg (1,5 lbs)
BP 18 Li 8,0 HP-ASI		1 kg (2,2 lbs)
BP 18 Li 4,0 HPC-ASI		0,6 kg (1,3 lbs)

A további műszaki adatok leolvashatók az akkuegység típus tábláján.

4 Rendeltetésszerű használat

Az akkuegységek Festool akkumulátoros készülékekkel (lásd az adott készüléket) és a megnevezett Festool akkumulátortöltővel (lásd az ábrát a használati útmutató elején) használhatók.

5 A készülék részei

- [1-1]** Töltéskijelző gomb
- [1-2]** Töltéskijelző
- [1-3]** Bluetooth®-kijelző
- [1-4]** Szellőzőnyílások (csak BP 18 Li ... ASI)
- [1-5]** Gombok az akkuegység kioldásához

A hivatkozott ábrákat* a használati utasítás elején találja meg.

* Az ábrák eltérhetnek az eredetitől.



FIGYELMEZTETÉS!

Sérülésveszély, a mobil elszívó váratlan elindulása

- ▶ A mobil elszívóval végzett valamennyi munka előtt ellenőrizze, hogy a mobil elszívóhoz milyen akkuegység van csatlakoztatva.

6.1 Útmutató az akkuegység megfelelő használatához



Az akkuegységet félig feltöltve szállítjuk. A teljes teljesítmény biztosítása érdekében első használat előtt teljesen töltsse fel az akkuegységet a töltőkészülékben.

Az akkuegység bármikor feltölthető anélkül, hogy csökkenne az élettartama. A töl-

tési folyamat megszakítása nem károsítja az akkuegységet.



Az elektromos kéziszerszám automatikus kikapcsolása után ne nyomja meg a ki-/bekapcsoló

gombot. Az akkuegység károsodhat.

Az akkuegység hőmérséklet-felügyelettel van ellátva, mely a feltöltést csak 0 °C (32 °F) és 50 °C (122 °F) közötti hőmérséklet-tartományban engedélyezi. Ezáltal magas akkuélettartam érhető el.

- Az akkuegységeket lehetőleg hűvös (5 °C és 25 °C / 41 °F és 77 °F között) és száraz (levegő páratartalma < 80%) helyen tárolja.
- Az akkuegységet pl. nyáron ne felejtse az autóban.
- Ha a feltöltéseket követő üzemidő jelentősen lerövidül, az azt jelenti, hogy az ak-

kuegység elhasználódott, és ki kell cserélni.

- Ügyeljen az ártalmatlanítási tudnivalók betartására.

6.2 Töltéskijelző

A töltéskijelző **[1-2]** a töltéskijelző gomb **[1-1]** megnyomásakor az akkumulátor töltési állapotát mutatja:

	70-100%
	40-70%
	15-40%
	< 15% *

* **Javaslat:** Töltse fel az akkuegységet a további használat előtt.

6.3 Bluetooth®-funkciók

A töltéskijelző mellett található a **Bluetooth®-kijelző [1-3]**, mely az akkuegység csatlakozási állapotát jelzi ki:



folyamatos kék fény

Az akkumulátoros elektromos szerszám üzemel, és a mobil elszívó Bluetooth®-on keresztül csatlakozik, vagy az akkuegység mobil eszközhöz van csatlakoztatva



villogó kék fény

Az akkuegység készen áll a mobil eszközhöz való kapcsolódásra (pl. szoftverfrissítés)





Az akkuegység Bluetooth®-technológiát használ arra, hogy a megfelelően felszerelt mobil elszívót akkumulátoros elektromos szerszám

Magyar

használata esetén automatikusan be- és kikapcsolja.

Az akkuegység és a mobil elszívó csatlakoztatása

-  A mobil elszívó egyszerre csak egy akkumulátoros elektromos szerszámmal kapcsolódhat.
-  Ha a mobil elszívót eredetileg az akkuegységgel kapcsolta be, majd a távvezérlővel kapcsolta ki, akkor a csatlakoztatott akkuegység elveszti az ideiglenes kapcsolatot a mobil elszívóval. Ekkor az akkuegységet újra kell csatlakoztatni.
- ▶ Kapcsolja be a mobil elszívó automata üzemmódját (lásd a mobil elszívó használati utasítását).

- ▶ Ha az akkumulátoros elektromos szerszám üzemben volt, akkor ellenőrizze, hogy az akkuegység töltéskijelzője kiadott-e, és ezáltal a csatlakozás lehetőségé vált-e (egyes esetekben ez több másodpercig is eltarthat).
- ▶ Nyomja meg egyszer a mobil elszívó vagy a távvezérlő csatlakozási gombját. Az utólag beépíthető vevőmodulon lévő LED lassan forgó kék színnel villog, és a mobil elszívó 60 másodperc múlva csatlakozásra készen áll.
- ▶ Az akkumulátoros elektromos szerszám bekapcsol. A mobil elszívó elindul, és az akkuegység a mobil elszívó manuális kikapcsolásáig csatlakozik.

 Ha a mobil elszívóhoz egy második akkuegység csatlakozik, akkor az

első akkuegység leválasztásra kerül.

A mobil elszívó be- és kikapcsolása

Az akkuegység és a mobil elszívó közti csatlakozás felépülése után a mobil elszívó az akkumulátoros elektromos szerszám használata esetén automatikusan elindul.

 Ha a mobil elszívót az akkuegységgel kapcsolják ki, akkor max. 15 másodpercnyi utánfutás lehetséges.

- ▶ A mobil elszívó bekapcsolásához nyomja le az akkumulátoros elektromos szerszámon lévő bekapcsológombot.
- ▶ A mobil elszívó kikapcsolásához engedje el az akkumulátoros elektromos szerszámon lévő bekapcsológombot.

Az akkuegység leválasztása a mobil elszívóról

Az akkuegység mobil elszívóról való leválasztásához végezze el az alábbi lépéseket:

- A mobil elszívót kapcsolja árammentes állapotba
- Helyezze be az akkuegységet a töltőberendezésbe
- Csatlakoztassa a másik akkuegységet a mobil elszívóhoz

Mobil eszközhöz való kapcsolódás

Kösse össze az akkuegységet a Festool Work alkalmazáson* keresztül egy mobil eszközzel (pl. szoftverfrissítéshez).

- ▶ Nyomja meg addig a töltéskijelző gombot **[1-1]**, amíg a Bluetooth®-jel **[1-3]** kék színnel villogni nem kezd. Az akkuegység ekkor 60 másodpercig készen áll a csatlakozásra.

Magyar

- ▶ A biztonságos kapcsolat hitelesítéséhez kövesse a Festool Work alkalmazás* utasításait.

* Nem áll rendelkezésre minden ország részére.

7 Karbantartás és ápolás

- ▶ Tartsa tisztán az akkuegység csatlakozó érintkezőit.
- ▶ Tartsa nyitva az akkuegység szellőzőnyílásait **[1-4]**.
- ▶ Ha az akkuegység már nem működőképes, forduljon egy hivatalos Festool ügyfélszolgálathoz (www.festool.hu/szerviz).

8 Szállítás

A mellékelt Li-ion akkuegységekre a veszélyes termékek szállítására vonatkozó törvény követelményei érvényesek. A felhasználó köteles a szállítás előtt tájékozódni a

helyi előírásokról. Harmadik fél által végzett szállítás esetén (pl.: légi szállítás vagy szállítmányozás) különleges követelményeknek kell eleget tenni. A csomag összeállításához veszélyes szállítmányokhoz értő szakember közreműködését kell kérni. Az akkuegységet kizárólag sértetlen állapotban szállítsa. A szállítás során vegye figyelembe a helyi előírásokat. Ügyeljen az országban érvényes esetleges további előírások betartására.

9 Környezetvédelem

A használt vagy meghibásodott akkuegységeket csak lemerült és rövidzárlat ellen biztosított állapotban (pl. a pólusok ragasztószalaggal való szigetelése által) és a használt készülékről leválasztva adja le a gyűjtőhelyen (ügyeljen az érvényes előírásokra).

Ily módon biztosítható az akkumulátorok rendeltetésszerű újrahasznosítása.

Az elemekről és akkumulátorokról szóló európai irányelv és annak nemzeti jogi átvétele értelmében a hibás vagy használt akkumulátorokat/elemeket szelektíven kell gyűjteni, és lehetővé kell tenni azok környezetkímélő újrahasznosítását.

A rendeltetésszerű ártalmatlanításhoz a gyűjtőhelyekről információkat az alábbi helyen www.festool.hu/recycling található.

Információk a REACH-ről: www.festool.hu/reach

10 Általános tudnivalók

10.1 Bluetooth® információk

Amint az akkuegységet Bluetooth® kapcsolaton keresztül a Festool Work applikációval összekapcsolja, és a biztonságos kapcsola-

tot hitelesíti, az akkuegység ettől a pillanattól kezdve automatikusan csatlakozik a Festool Work applikációhoz. Az akkuegység ezután rendszeresen elküldi Bluetooth®-on keresztül a készülék és az akkuegység állapotinformációit (azonosító, üzemállapot stb.).

A Bluetooth® márkanév és az emblémák a Bluetooth SIG, Inc. bejegyzett védjegyei, és a TTS Tooltechnic Systems AG & Co. KG és így a Festool licenc alapján használja ezeket.

10.2 Adatvédelemre vonatkozó tudnivalók

A készülék egy chipet tartalmaz a gép- és üzemadatok automatikus eltárolásához. A tárolt adatok nem tartalmaznak közvetlen személyi információkat.

Magyar

Az adatok speciális készülékekkel érintés nélkül kiolvashatók, és a Festool azokat ki- zárólag hibadiagnózisra, javítási és garan- ciális célokra, valamint minőségjavításra, ill. a készülék továbbfejlesztésére használ- ja. Az adatok ezen túlmenő használatára az ügyfél nyomatékos beleegyezése nélkül nem kerül sor.

1 Simboli



Avviso di pericolo generico



Leggere le istruzioni per l'uso e le avvertenze di sicurezza.



Non smaltire nei rifiuti domestici.



Simbolo di riciclaggio: materiale riutilizzabile



Utilizzo e conservazione della batteria esclusivamente nell'intervallo di temperatura compreso tra -10 °C (14 °F) e max. +50 °C (122 °F).



Proteggere da calore e da fiamme libere - non gettare mai nel fuoco - **Pericolo di esplosione!**



Proteggere dall'acqua; non immergere in liquidi.



Consiglio, avvertenza



Marcatura CE: certifica la conformità dell'apparecchio alle direttive della Comunità Europea.

2 Avvertenze di sicurezza per batterie agli ioni di litio



AVVERTENZA! Leggere tutte le avvertenze di sicurezza e le indicazioni. Eventuali omissioni nel rispetto delle avvertenze di sicurezza e delle indicazioni possono causare folgorazioni, incendi e/o gravi lesioni.

Conservare per futura consultazione tutte le avvertenze di sicurezza e le indicazioni.

Le batterie agli ioni di litio sono chiuse a tenuta di gas e non provocano effetti nocivi se nell'uso e nella manipolazione sono rispettate le disposizioni del costruttore.

- **Maneggiare con cura le batterie scariche. Le batterie rappresentano una fonte di pericolo, in quanto possono causare una corrente di cortocircuito molto elevata.** Anche se le batterie agli ioni di litio si trovano apparentemente in condizione scarica, in realtà non sono mai completamente scariche.
- **Evitare colpi/impatti fisici. I colpi e la penetrazione di oggetti possono danneggiare la batteria,** causando perdite, sviluppo di calore, di fumo, infiammazione o l'esplosione della batteria.
- **Tenere la batteria non utilizzata lontano da clip, monete, chiavi, chiodi, viti o altri piccoli oggetti metallici che potrebbero**

provocare un bypass dei contatti. Un cortocircuito fra i contatti della batteria può provocare ustioni o incendi.

- **Non esporre la batteria a fiamme o a temperature elevate.** Le fiamme o le temperature superiori a 130 °C (265 °F) possono causare esplosioni.
- **Proteggere la batteria da un irraggiamento solare costante.**
- **Non aprire la batteria. L'apertura o la modifica della batteria può danneggiare le misure protettive,** causando sviluppo di calore, di fumo, infiammazione o l'esplosione della batteria.
- **Non immergere la batteria in liquidi quali acqua (salina) o bevande. Il contatto con liquidi può danneggiare la batteria,** causando sviluppo di calore, di fumo, infiammazione o l'esplosione della batteria. Non continuare ad utilizzare la batte-

- ria e rivolgersi a un servizio assistenza Festool autorizzato.
- **Non conservare la batteria in condizioni di elevata umidità.** In caso contrario la batteria può subire corrosione.
 - **Custodire gli elettroutensili non utilizzati fuori dalla portata dei bambini.**
 - **Caricare le batterie solo in caricabatterie raccomandati dal produttore.** Qualora un caricabatterie idoneo per un determinato tipo di batterie venga utilizzato con altri tipi di batterie, sussiste il pericolo d'incendio.
 - **Attenersi a tutte le indicazioni per la carica; non caricare mai la batteria fuori dall'intervallo di temperatura indicato nelle istruzioni per l'uso:** una carica errata o fuori dall'intervallo di temperatura consentito può danneggiare irreparabilmente la batteria e aumentare il pericolo d'incendio.
 - **Non utilizzare acqua per estinguere un eventuale incendio delle batterie agli ioni di litio!** Utilizzare invece della sabbia o una coperta ignifuga.
 - **In caso di danni o utilizzo non conforme della batteria, possono essere emessi vapori.** I vapori possono irritare le vie respiratorie. Fornire aria fresca e, in caso di disturbi, consultare un medico.
 - **Utilizzare la batteria solo in abbinamento al proprio apparecchio Festool.** Solo in tal modo la batteria viene protetta da pericoloso sovraccarico. L'impiego di un altro apparecchio può provocare lesioni e pericolo d'incendio.
 - **In caso di utilizzo errato, dalla batteria può fuoriuscire del liquido. Evitare di entrare in contatto con quest'ultimo. In ca-**

- so di contatto accidentale, lavare con acqua. Se il liquido viene a contatto con gli occhi, consultare un medico.** Il liquido che fuoriesce dalla batteria può provocare irritazioni cutanee o ustioni.
- **Se la batteria è difettosa, può fuoriuscire liquido e bagnare gli oggetti adiacenti.** Controllare i pezzi coinvolti. Pulirli, assorbendo il liquido con tovagliolo di carta asciutto e risciacquare abbondantemente con acqua. Evitare il contatto con la pelle indossando guanti di protezione. All'occorrenza, sostituire i pezzi.
 - **Non utilizzare batterie danneggiate o modificate:** se danneggiate o modificate, le batterie possono avere reazioni impreviste e causare incendi, esplosioni o lesioni.
 - **Non utilizzare batterie danneggiate. L'utilizzo di una batteria deve essere inter-**

rotto immediatamente se si riscontrano caratteristiche anomale, quali sviluppo di fumo, calore, colorazione o deformazione. Se si continua l'utilizzo, la batteria può sviluppare calore e fumo, accendersi o esplodere.

- **Non aprire, schiacciare, surriscaldare (oltre 80 °C/176 °C) o bruciare la batteria.** Diversamente si incorre nel pericolo di ustioni e incendio. Seguire le istruzioni del costruttore.

3 Dati tecnici

Batterie agli ioni di litio	BP 18 Li
Frequenza	2402 - 2480 MHz
Potenza isotropica irradiata equivalente (EIRP)	< 10 dBm
Peso	
BP 18 Li 3,1 Ergo I/ BP 18 Li 3,0 Ergo I	0,4 kg (0,9 lbs)
BP 18 Li 5,2 ASI/ BP 18 Li 5,0 ASI	0,7 kg (1,5 lbs)
BP 18 Li 8,0 HP-ASI	1 kg (2,2 lbs)
BP 18 Li 4,0 HPC-ASI	0,6 kg (1,3 lbs)

Per ulteriori dati tecnici consultare la targhetta identificativa sulla batteria.

4 Utilizzo conforme

Le batterie sono idonee all'impiego con utensili a batteria Festool (vedere il rispettivo utensile) e con i caricabatterie Festool indicati (vedere immagine nella parte iniziale delle istruzioni per l'uso).

5 Elementi dell'apparecchio

- [1-1]** Tasto indicatore di capacità
- [1-2]** Indicatore di capacità
- [1-3]** Visualizzazione Bluetooth®
- [1-4]** Aperture di ventilazione (solo BP 18 Li ... ASI)
- [1-5]** Tasti di sblocco della batteria

Le immagini* indicate si trovano nella parte iniziale delle istruzioni per l'uso.

* Le immagini possono differire dall'originale.

6 Funzionamento



PRUDENZA

Rischio di lesioni, avvio imprevisto dell'unità mobile di aspirazione

- Prima di qualsiasi lavoro con l'unità mobile d'aspirazione controllare quale batteria è collegata con essa.

6.1 Avvertenze sul corretto utilizzo della batteria



La batteria è fornita parzialmente carica. Per garantire la piena prestazione della batteria, prima dell'utilizzo ricaricarla completamente nel caricabatterie.

La batteria può essere caricata in qualsiasi momento senza che la sua durata venga ri-

dotta. Un'interruzione della procedura di carica non danneggia la batteria.



Dopo lo spegnimento automatico dell'utensile elettrico, non tenere premuto l'interruttore ON/

OFF. La batteria può venire danneggiata.





La batteria è dotata di un sistema di controllo della temperatura che ne consente la carica soltanto nell'intervallo di temperatura compreso tra 0 °C (32 °F) e circa 50 °C (122 °F). In tal modo si ottiene una durata elevata della batteria.

- Conservare la batteria in un luogo il più possibile fresco (temperatura da 5 °C a 25 °C/da 41 °F a 77 °F) e secco (umidità < 80%).
- In estate, non lasciare la batteria nell'automobile.

- Un tempo di funzionamento decisamente ridotto dopo la ricarica indica che la batteria è esausta e deve essere sostituita.
- Rispettare le avvertenze per lo smaltimento.

6.2 Indicatore di capacità

Quando si preme il tasto indicatore di capacità [1-1], l'indicatore di capacità [1-2] indica lo stato di carica della batteria:

	70 - 100%
	40 - 70%
	15 - 40%
	< 15% *

* **Raccomandazione:** caricare la batteria prima di continuare a utilizzarla.

6.3 Funzioni Bluetooth®

Accanto all'indicatore di capacità si trova l'indicatore **Bluetooth® [1-3]**, che indica lo stato di collegamento della batteria:



Luce fissa blu

Utensile elettrico a batteria in funzione e unità mobile di aspirazione collegata via Bluetooth® oppure batteria collegata con un dispositivo portatile



Blu intermittente

La batteria è pronta per un collegamento con il dispositivo portatile (p. es. update software)





La batteria utilizza il Bluetooth® per accendere e spegnere automaticamente unità mobili di aspirazione opportunamente equipaggiate per

Italiano

l'impiego con un utensile elettrico a batteria.

Collegamento della batteria con l'unità mobile d'aspirazione

 L'unità mobile di aspirazione può essere collegata contemporaneamente con un solo utensile elettrico a batteria.

 Se l'unità mobile di aspirazione è stata accesa inizialmente con la batteria e viene spenta con il comando a distanza, la batteria perde il suo collegamento temporaneo con l'unità mobile d'aspirazione. Poi la batteria può essere collegata di nuovo.

- ▶ Attivare il modo automatico dell'unità mobile di aspirazione (vedere le istru-

zioni per l'uso dell'unità mobile d'aspirazione).

- ▶ Se l'utensile elettrico a batteria era già in funzione, accertarsi che l'indicatore di capacità delle batterie sia spento, affinché il collegamento sia possibile (in qualche caso può richiedere alcuni secondi).
- ▶ Premere una volta il tasto di collegamento sull'unità mobile di aspirazione o sul comando a distanza.
Il LED sul modulo ricevitore aggiuntivo lampeggia in blu ruotando lentamente e l'unità mobile di aspirazione è pronta per il collegamento per 60 secondi.
- ▶ Accendere l'utensile elettrico a batteria. L'unità mobile di aspirazione si avvia e la batteria è collegata fino allo spegnimento manuale dell'unità.

- i** Se si collega all'unità mobile di aspirazione una seconda batteria, la prima batteria viene scollegata dall'unità.

Accensione/spengimento dell'unità mobile d'aspirazione

Dopo che è stabilito il collegamento della batteria e dell'unità mobile d'aspirazione, quest'ultima si avvia automaticamente quando l'utensile elettrico a batteria viene usato.

- i** Se l'unità mobile di aspirazione viene spenta tramite la batteria, continua a funzionare per quindici secondi.

- Premere l'interruttore ON/OFF dell'utensile elettrico a batteria per accendere l'unità mobile d'aspirazione.

- Rilasciare l'interruttore ON/OFF dell'utensile elettrico a batteria per spegnere l'unità mobile d'aspirazione.

Scollamento della batteria dall'unità mobile d'aspirazione

Per staccare il collegamento tra la batteria e l'unità mobile d'aspirazione, eseguire uno dei seguenti passi:

- Staccare l'alimentazione elettrica dell'unità mobile d'aspirazione
- Collocare la batteria sul caricabatterie
- Collegare un'altra batteria con l'unità mobile d'aspirazione

Collegamento di un dispositivo portatile

Collegare la batteria tramite la Festool Work App* con un dispositivo portatile (ad es. per un aggiornamento del software).

Italiano

- ▶ Premere il tasto indicatore di capacità **[1-1]** fino a quando l'indicatore Bluetooth® **[1-3]** non lampeggia in blu. La batteria è pronta al collegamento per 60 secondi.
- ▶ Per autorizzare la connessione sicura, seguire le istruzioni della Festool Work App*.

* Non disponibile per tutti i paesi.

7 Cura e manutenzione

- ▶ Tenere puliti i contatti di collegamento sulla batteria.
- ▶ Tenere aperte le aperture di ventilazione **[1-4]** sulla batteria.
- ▶ Se la batteria non è più funzionante, rivolgersi a un servizio clienti Festool autorizzato (www.festool.it/servizio).

8 Trasporto

Le batterie agli ioni di litio in dotazione sono soggette ai requisiti di legge in merito al trasporto di merci pericolose. Prima del trasporto l'utilizzatore deve informarsi sulle disposizioni locali. In caso di spedizione da parte di terzi (es.: trasporto per via aerea o spedizioniere) si devono rispettare requisiti particolari. In tal caso nella preparazione del materiale da spedire si deve chiedere il parere di un esperto di merci pericolose. Spedire solo batterie il cui involucro non presenti danneggiamenti. Per la spedizione rispettare le disposizioni locali. Osservare anche altre eventuali disposizioni di legge nazionali in merito.

9 Ambiente

Scaricare le batterie usate o difettose solo se protette da cortocircuito (per esempio

isolando i morsetti con del nastro adesivo) e restituirle separatamente dal vecchio apparecchio nei punti di raccolta (osservare le norme vigenti).

I pacchi batteria verranno immessi nel ciclo di recupero controllato.

in base alla direttiva europea su batterie e accumulatori e la sua applicazione in ambito nazionale, le batterie esauste o guaste devono essere raccolte separatamente e immesse nel circolo di recupero ecocompatibile.

Le informazioni sui punti di raccolta per un corretto smaltimento sono disponibili su www.festool.it/recycling.

Informazioni su REACH: www.festool.it/reach

10 Indicazioni generali

10.1 Informazioni tramite Bluetooth®

Non appena l'utensile è connesso tramite Bluetooth® mediante la Festool Work App e la connessione sicura è stata autorizzata, a partire da tale momento la batteria si conetterà automaticamente, mediante la Festool Work App. La batteria invia poi regolarmente via Bluetooth® le informazioni di stato dell'utensile e della batteria (ID, stato di funzionamento, ecc.).

Il marchio denominativo Bluetooth® ed i loghi sono marchi registrati di Bluetooth SIG, Inc. e vengono utilizzati da TTS Tooltechnic Systems AG & Co. KG e quindi da Festool su licenza.

Italiano

10.2 Informazioni sulla tutela della privacy

L'utensile contiene un chip per il salvataggio automatico dei dati della macchina e di funzionamento. I dati salvati non contengono riferimenti personali diretti.

I dati sono leggibili senza contatto mediante speciali dispositivi e vengono utilizzati da Festool esclusivamente per la diagnostica errori, per consentire interventi di garanzia e di riparazione o per migliorare la qualità dell'apparecchio e/o svilupparlo ulteriormente. Non è previsto alcun altro utilizzo dei dati, senza previa ed esplicita autorizzazione da parte del Cliente.

1 기호



일반적인 위험에 대한 경고



사용 설명서, 안전 수칙을 읽으십시오!



가정용 쓰레기로 폐기하지 마십시오.



재활용 기호 - 재사용 가능한 소재



배터리는 -10 °C (14 °F) ~ 최대 +50 °C (122 °F) 사이의 온도 범위에서만 사용 및 보관하십시오.



열기 및 노출된 불꽃을 피하고, 절대 불 속에 던지지 마십시오. 폭발 위험!



물에 닿지 않게 하고, 액체 속에 담그지 마십시오.



유용한 정보, 지침



CE 표시: 본 공구가 유럽 연합의 지침을 준수했음을 증명합니다.

2 리튬 이온 배터리팩 관련 안전 수칙



경고! 모든 안전 수칙 및 지침을 숙지하십시오. 안전 수칙 및 지침을 준수하지 않으면 감전, 화재, 심각한 상해 등이 발생할 수 있습니다.

모든 안전 수칙 및 지침은 언제든지 참조할 수 있도록 잘 보관하십시오.

리튬 이온 배터리팩의 셀은 가스가 스며들지 않도록 밀폐되어 있으며, 사용 및 취급 시 제조사의 규정을 준수할 경우 무해합니다.

- 방전된 배터리는 조심하여 다루십시오. 배터리팩은 높은 단락 전류를 유발할 수 있습니다.

한국어

므로 위험 요인으로 구분됩니다. 리튬 이온 배터리팩이 겉으로 방전된 것처럼 보이더라도 완전히 방전되는 일은 절대 없습니다.

- 물리적 충격/영향을 피하십시오. 충격을 주거나 물체가 유입되면 배터리가 손상될 수 있습니다. 이로 인해 배터리팩에서 누설, 열 발생, 연기 발생, 점화 또는 폭발이 일어날 수 있습니다.
- 사용하지 않는 배터리팩은 서류 클립, 동전, 열쇠, 못, 스크류 등의 작은 금속 물체와 접촉하지 않도록 보관하십시오. 배터리 접점 사이에서 단락이 발생하면 연소 또는 화재가 일어날 수 있습니다.
- 배터리팩을 화기 또는 고열에 노출시키지 마십시오. 배터리가 130 °C (265 °F)를 넘는 화기 또는 온도에 노출되면 폭발할 수 있습니다.
- 배터리팩을 지속적으로 햇빛에 노출시키지 마십시오.

- 배터리팩을 열지 마십시오. 배터리팩을 열거나 변경하면 예방책이 손상될 수 있습니다. 이로 인해 배터리팩에서 열 발생, 연기 발생, 점화 또는 폭발이 일어날 수 있습니다.
- 배터리팩을 (소금)물 또는 음료 등의 액체에 담그지 마십시오. 액체에 닿으면 배터리팩이 손상될 수 있습니다. 이로 인해 배터리팩에서 열 발생, 연기 발생, 점화 또는 폭발이 일어날 수 있습니다. 배터리팩을 더 이상 사용하지 말고 공인된 Festool 고객 서비스 센터에 문의하십시오.
- 습도가 높은 곳에 배터리팩을 보관하지 마십시오. 이로 인해 배터리팩이 부식될 수 있습니다.
- 사용하지 않는 배터리팩은 어린이의 손이 닿지 않는 곳에 보관하십시오.
- 배터리팩을 충전할 때는 제조사에서 추천한 충전기로만 충전하십시오. 다른 배터리팩과 함께 사용할 경우, 배터리팩에 적합

- 하지 않은 충전기를 사용하면 화재의 위험이 있습니다.
- 충전과 관련된 모든 수칙을 따르고, 사용 설명서에 명시된 온도 범위를 초과하는 환경에서는 배터리팩을 절대 충전하지 마십시오. 잘못된 방식으로 충전하거나 허용된 범위 이외의 온도에서 충전하면 배터리팩이 파손되고 발화될 수 있습니다.
 - 리튬 이온 배터리팩에 화재가 발생한 경우 절대로 물을 이용해 진압하지 마십시오! 모래 또는 방화용 모포를 사용하십시오.
 - 배터리팩이 손상되었거나 올바르게 사용하지 않으면 증기가 발생할 수 있습니다. 증기는 호흡기 자극을 유발할 수 있습니다. 환기를 통해 신선한 공기를 쐬고, 문제가 있는 경우 의사에게 상담 받으십시오.
 - 배터리팩은 Festool 장비만 결합해서 사용하십시오. 그래야만 배터리팩이 위험하게 과부하되는 일이 방지됩니다. 다른 제조사 장비를 사용할 경우 부상을 입거나 화재가 발생할 수 있습니다.
 - 배터리팩을 올바르게 사용하지 않으면 배터리액이 새어나올 수 있습니다. 흘러나온 액체와의 접촉을 피하십시오. 의도치 않게 배터리액과 접촉한 경우 물로 씻어내십시오. 배터리액이 눈에 들어간 경우, 의사의 진료를 받으십시오. 배터리액이 신체에 묻으면 피부 장애나 화상이 발생할 수 있습니다.
 - 배터리팩에 결함이 있는 경우 액체가 흘러나와 인접한 물건이 젖을 수 있습니다. 해당 부품을 점검하십시오. 흘러나온 액체가 마른 화장지에 스며들게 한 후 물로 충분히 헹구어 이를 닦아내십시오. 보호장갑을 착용하여 피부에 닿지 않게 하십시오. 필요에 따라 부품을 교체하십시오.
 - 손상되거나 변형된 배터리팩은 사용하지 마십시오. 손상되거나 변형된 배터리팩은

한국어

예기치 못한 상황을 야기하여 화재, 폭발 및 상해 사고를 발생시킬 수 있습니다.

- 손상된 배터리는 사용하지 마십시오. 냄새, 과열, 변색 또는 변형 등 배터리가 비정상적인 특성을 보일 경우 즉시 사용을 중단해야 합니다. 계속 작동할 경우 배터리 팩에서 열 및 연기가 발생하거나 불이 붙고 폭발할 수 있습니다.
- 배터리를 열거나, 눌러 부러뜨리지 말고, (80 °C / 176 °F 넘게) 과열되거나 화재가 발생하지 않게 하십시오. 잘못 사용할 경우 연소 및 화재의 위험이 있습니다. 제조사 지침을 준수하십시오.

3 기술자료

리튬 이온 배터리팩		BP 18 Li
주파수		2402 - 2480 MHz
등가 등방성 복사전력 (EIRP)		< 10 dBm
		무게
BP 18 Li 3.1 Ergo I/ BP 18 Li 3.0 Ergo I		0.4 kg (0.9 lbs)
BP 18 Li 5.2 ASI/ BP 18 Li 5.0 ASI		0.7 kg (1.5 lbs)
BP 18 Li 8.0 HP-ASI		1 kg (2.2 lbs)
BP 18 Li 4.0 HPC-ASI		0.6 kg (1.3 lbs)

기타 기술 자료는 배터리의 명판을 참조하십시오.

4 기본 용도

배터리팩은 Festool 충전 공구(해당 공구 참조) 및 명시된 Festool 충전기와 함께 사용할 수 있습니다(사용 설명서 초반부의 그림 참조).

5 공구 구성 요소

- [1-1] 용량 표시계 버튼
- [1-2] 용량 표시계
- [1-3] 블루투스® 디스플레이
- [1-4] 환기 구멍(BP 18 Li ... ASI의 경우 만)
- [1-5] 배터리팩 분리용 버튼

사용 설명서의 전반부에 이와 관련된 그림*이 나와 있습니다.

* 그림은 원래 제품과 차이가 있을 수 있습니다.

6 작동



주의

부상 위험, 이동식 집진기의 돌발 작동

- ▶ 이동식 집진기를 이용해 작업할 경우, 그 전에 항상 이동식 집진기에 어떤 배터리팩이 연결되어 있는지 확인하십시오.

해당 무선 설비는 운용 중 전파혼신 가능성이 있음.

6.1 배터리팩 취급 방법 관련 지침



배터리팩은 일부만 충전되어 공급됩니다. 배터리팩의 전출력을 활용하려면, 사용하기 전에 배터리팩을 충전기에 넣고 완전하게 충전시키십시오.

한국어

배터리팩은 수명 단축 없이 언제나 충전할 수 있습니다. 충전을 중단해도 배터리팩은 손상되지 않습니다.



전동 공구가 자동으로 꺼진 후에는 전원 스위치를 계속 누르지 마십시오. 배터리팩이 손상될 수 있습니다.

다.

배터리팩에는 온도 감시 장치가 장착되어 있으며, 0 °C (32 °F) ~ 약 50 °C (122 °F) 사이의 온도 범위에서만 충전이 허용됩니다. 이를 통해 배터리의 수명이 오래 유지할 수 있습니다.

- 배터리팩은 최대한 시원하고(5 °C ~ 25 °C / 41 °F ~ 77 °F) 건조한 상태로(습도 < 80%) 보관하십시오.
- 예를 들어 여름철에 배터리팩을 자동차 안에 두지 마십시오.

- 충전 후 작동 시간이 현저하게 짧아졌다면, 이는 배터리팩이 다 소모되어 교체해야 함을 나타냅니다.
- 폐기처리 관련 지침에 유의하십시오.

6.2 용량 표시계

용량 표시계 [1-2]는 용량 표시계 버튼 [1-1]을 누르면 배터리팩의 충전 상태를 보여줍니다.



70 - 100%



40 - 70%



15 - 40%



< 15% *

* **권장사항:** 계속 사용하기 전에 배터리팩을 충전하십시오.

6.3 블루투스® 기능

용량 표시계 외에도 블루투스® 표시창 [1-3]이 있어 배터리팩의 연결 상태를 보여줍니다.



청색 연속 점등

충전 전동 공구가 작동 중이고, 블루투스®를 통해 이동식 집진기가 연결되어 있거나 배터리팩이 모바일 단말기에 연결되어 있습니다.



청색 맥동 방식의 움직임

배터리팩은 모바일 단말기에 연결할 준비가 되어 있습니다(예: 소프트웨어 업데이트).

i 배터리팩은 충전 전동 공구와 함께 사용할 때 장착된 이동식 집진기를 자동으로 켜고 끄기 위해 블루투스®를 사용합니다.

이동식 집진기에 배터리팩 연결하기

i 이동식 집진기는 한 대의 충전 전동 공구만 동시에 연결할 수 있습니다.

i 처음에 배터리팩을 통해 이동식 집진기의 전원을 켜 경우, 연결된 배터리팩은 이동식 집진기와 연결이 일시적으로 끊어집니다. 이후에 배터리팩을 다시 연결할 수 있습니다.

- ▶ 이동식 집진기의 자동 모드를 활성화시키십시오(이동식 집진기 사용자 설명서 참조).
- ▶ 충전 전동 공구가 이미 작동 중이었다면, 연결할 수 있도록 배터리팩의 용량 표시계가 꺼져 있는지 확인하십시오(특수한 경우 수 초 정도 소요될 수 있음).
- ▶ 이동식 집진기 또는 리모컨의 연결 버튼을 한 번 누르십시오.
추가 장착 수신 모듈의 LED가 느리게 회전하며 청색으로 깜박이고, 이동식 집진

한국어

기는 60초 동안 연결 가능한 상태를 유지합니다.

- ▶ 충전 전동 공구의 전원을 켜십시오.
이동식 집진기가 작동되기 시작하고, 이동식 집진기를 수동으로 끄기 전까지 배터리팩은 연결된 상태로 유지됩니다.

i 두 번째 배터리팩이 이동식 집진기에 연결되면, 처음 연결했던 배터리팩은 분리됩니다.

이동식 집진기의 전원 켜기/끄기

배터리팩 및 이동식 집진기가 연결된 후에는 충전 전동 공구 사용 시 이동식 집진기가 자동으로 함께 작동되기 시작합니다.

i 배터리팩을 통해 이동식 집진기의 전원을 끈 경우, 최대 15초까지 더 작동될 수 있습니다.

- ▶ 충전 전동 공구의 전원 스위치를 눌러 이동식 집진기의 전원을 켜십시오.

- ▶ 충전 전동 공구의 전원 스위치에서 손을 떼어 이동식 집진기의 전원을 끄십시오.

이동식 집진기에서 배터리팩 분리하기

배터리팩과 이동식 집진기를 분리하려면, 다음과 같이 작업을 진행하십시오.

- 이동식 집진기에 전기가 흐르지 않도록 전환하기
- 충전기에 배터리팩 끼우기
- 이동식 집진기에 다른 배터리팩 연결하기

모바일 단말기 연결하기

Festool Work 앱*을 통해 배터리팩을 모바일 단말기에 연결하십시오(예: 소프트웨어 업데이트를 위해).

- ▶ 블루투스® 표시창 [1-3]이 청색 맥동 움직임을 보일 때까지 용량 표시계 버튼 [1-1]을 누르십시오.
배터리팩은 60초 동안 연결 가능한 상태를 유지합니다.

- ▶ 안전한 연결 확인을 위해 Festool Work 앱*에서 제시되는 내용을 따르십시오.
- * 모든 국가에서 제공되는 것은 아닙니다.

7 유지보수 및 관리

- ▶ 배터리팩의 연결 접점이 더러워지지 않게 하십시오.
- ▶ 배터리팩의 환기구 [1-4]를 열린 상태로 두십시오.
- ▶ 배터리팩이 더 이상 작동되지 않으면, 공인된 Festool 고객 서비스 센터에 문의하십시오(www.festool.co.kr/service).

8 운반

함께 공급되는 리튬 이온 배터리팩은 위험물 규정의 요건을 준수합니다. 사용자는 운반하기 전에 현지 규정에 대해 알고 있어야 합니다. 제3자(예: 항공 운반 또는 운송 회사)를 통한 운송 시 특수 요건에 유의하십시오. 운송물 준비 시 위험물 전문가의 상담을 받아야 합니다. 배터리팩은 손상되지 않은 상태에서

만 운송하십시오. 운송 시 현지 규정에 유의하십시오. 경우에 따라 그 외 국가별 규정에 유의하십시오.

9 환경

사용을 마쳤거나 결함이 있는 배터리팩은 방전시킨 후, 단락 방지 처리를 하고(예: 접촉 테이프를 사용해서 전극을 절연시키는 방법), 폐 제품으로부터 분리시킨 후에 폐 기업체로 반환하십시오(유효 규정 준수).

배터리팩은 이와 같이 분류된 후 재활용됩니다.

배터리 및 축전지에 관한 유럽 가이드라인 및 국가법 이행에 따라 소모된 배터리팩/배터리는 분리 수거 후 환경 보호법에 따라 재활용해야 합니다.

규정에 따라 폐기 처리할 수 있는 수거업체에 관한 정보는 아래 www.festool.co.kr/recycling 정보를 참고하십시오.

한국어

REACH 규정 관련 정보: www.festool.kr/reach

10 일반 지침

BP 18 Li 3,1 Ergo I/BP 18 Li 3,0 Ergo I/
BP 18 Li 5,2 ASI/BP 18 Li 5,0 ASI:
제조공장 BMZ Poland Sp. z o.o.

10.1 블루투스®

배터리팩이 블루투스®를 통해 Festool Work 앱에 연결되고 안전한 연결이 확인되는 즉시, 배터리팩은 이 시점 이후 자동으로 Festool Work 앱에 연결됩니다. 배터리팩은 이후 블루투스®를 통해 공구 장비 및 배터리팩의 상태 정보(ID, 작동 상태 등)를 주기적으로 전송합니다.

블루투스® 워드 마크와 로고는 Bluetooth SIG, Inc.의 등록 상표이며, 이 상표는 허가하

에 TTS Tooltechnic Systems AG & Co. KG와, 따라서 페스틀에 의해 사용됩니다.

10.2 데이터 보호 관련 정보

해당 공구는 공구 데이터 및 작동 데이터 자동 저장을 위한 칩이 포함되어 있습니다. 저장된 데이터에 직접적인 개인 정보는 포함되어 있지 않습니다.

해당 데이터는 특수 장치를 이용하여 비접촉 방식으로 판독 가능하며, Festool에서 기기의 고장 진단, 수리 및 보증 처리와 품질 개선 또는 후속 개발 용도로만 사용할 수 있습니다. 고객의 명문상 동의 없이는 이러한 용도 외에 다른 목적으로 데이터를 활용할 수 없습니다.

11 문의

경기도 의왕시 맑은내길 67, 501-2
호(오전동, 에이엘티지식산업센
터)

(우) 16071

전화: 02-6022-6740

팩스: 02-6022-6799

<http://www.festool.co.kr>

ALT Center A 5F, Malgeunnae-gil 67

Uiwang-si, Gyeonggi-do

16071

phone: 02-6022-6740

fax: 02-6022-6799

<http://www.festool.co.kr>

1 Simboliai



Įspėjimas apie bendrojo pobūdžio pavojus



Skaityti naudojimo instrukciją, saugos nurodymus!



Nemesti į buitinius šiukšlynus.



Antrinio žaliavų panaudojimo simbolis – rodo, kad juo paženklintą medžiagą galima perdirbti



Akumuliatorių naudoti ir laikyti tik temperatūrų diapazone nuo -10 °C (14 °F) iki maks. +50 °C (122 °F).



Saugoti nuo karščio ir atviros ugnies – nemesti į ugnį – **sprogimo pavojus!**



Saugoti nuo vandens – nemerkti į skystį.



Patarimas, nurodymas



CE ženklিনimas: patvirtina prietaiso atitikimą Europos Bendrijos direktyvoms.

2 Li-Ion akumuliatorių saugos nurodymai



ĮSPĖJIMAS! Perskaitykite visus saugos nurodymus ir instrukcijas. Delsimas vykdyti šiuos saugos nurodymus ir instrukcijas gali tapti elektros smūgio, gaisro ir / arba sunkių sužalojimų priežastimi.

Saugos nurodymus ir instrukcijas gali tapti elektros smūgio, gaisro ir / arba sunkių sužalojimų priežastimi.

Išsaugokite visus saugos nurodymus ir instrukcijas, kad galėtumėte juos pasižiūrėti ateityje.

Ličio jonų akumulatoriaus sekcijos yra sandariai uždarytos ir nekelia pavojaus žmonėms bei aplinkai, jeigu akumulatorius naudojamas ir su juo elgiamasi laikantis gamintojo nurodymų.

- **Su iškrautais akumulatoriais elgtis atsargiai. Akumulatorius yra pavojaus šaltinis, nes jo trumpojo jungimo srovė gali būti labai didelė.** Net jeigu Li-Ion akumulatoriai atrodo iškrauti, nebandykite jų iškrauti visiškai.
- **Saugoti nuo smūgių ir kitokio fizinio poveikio. Smūgiai ir kokių nors daiktų prasisverbimas į korpusą akumulatorius gali sugadinti.** Dėl to iš akumuliatorių gali pradėti sunktis skystis ar veržtis dūmai, jie gali pradėti kaisti, užsidegti ar sprogti.
- **Nenaudojamo akumulatoriaus nelaikykite šalia sąvaržėlių, monetų, raktų, viinių, varžtų ar kitokių smulkių metalinių**

daiktų, kurie galėtų trumpai sujungti akumulatoriaus kontaktus. Akumulatoriaus kontaktų trumpasis jungimas gali tapti nudegimų ar gaisro priežastimi.

- **Akumuliatorių saugokite nuo ugnies ir per aukštos temperatūros.** Ugnis arba aukštesnė kaip 130 °C (265 °F) temperatūra gali sukelti akumulatoriaus sprogiumą.
- **Saugokite akumuliatorių nuo nuolatinio saulės spindulių poveikio.**
- **Akumulatoriaus neatidarinkite. Akumuliatorių atidarant ar bandant modifikuoti, yra pavojus pažeisti jo vidines apsaugos priemones.** Dėl to iš akumulatoriaus gali pradėti veržtis dūmai, jis gali pradėti kaisti, užsidegti ar sprogti.
- **Akumulatoriaus nemerkti į skysčius, pvz., vandenį (ir sūrų) ar gėrimus.** Dėl kontakto su skysčiais akumulatorius ga-

Lietuviškai

- li sugesti.** Dėl to iš akumulatoriaus gali pradėti veržtis dūmai, jis gali pradėti kaisti, užsidegti ar sprogti. Tokio akumulatoriaus nebenaudoti ir kreiptis į įgalioją Festool techninės priežiūros centrą.
- **Akumulatoriaus nelaikyti vietose, kur yra didelis oro drėgnumas.** Tai galėtų sukelti akumulatoriaus koroziją.
 - **Akumulatorius laikykite vaikams nepasiekiamoje vietoje.**
 - **Akumulatorius įkraukite tik gamintojo rekomenduojamais krovikliais.** Jei kroviklis, tinkantis tik nustatytiems akumuliatorių tipams, naudojamas kitiems akumuliatoriams įkrauti, kyla gaisro pavojus.
 - **Vykdykite visus įkrovimo nurodymus ir akumulatoriaus niekada neįkraukite, kai temperatūra yra už naudojimo instrukcijoje nurodyto temperatūrų diapazono ribų.** Netinkamas įkrovimas arba įkrovimas už leistino temperatūrų diapazono ribų gali sugadinti akumuliatorių ir didinti gaisro pavojų.
 - **Degančių Li-Ion akumuliatorių niekada negesinti vandeniu!** Naudoti smėlį arba nedegų audeklą.
 - **Akumuliatorių pažeidus arba netinkamai naudojant, iš jo gali išsiveržti cheminių medžiagų garai.** Šie garai gali dirginti kvėpavimo takus. Patalpą išvėdinkite arba išėikite į gryną orą ir, jeigu reikia, kreipkitės į gydytoją.
 - **Akumuliatorių paketą naudokite tik su savo „Festool“ elektriniu įrankiu.** Tik taip akumuliatorių paketas bus apsaugotas nuo pavojingos perkrovos. Naudojant kitą prietaisą gali kilti sužeidimų ir gaisro pavojus.
 - **Akumuliatorių naudojant netinkamai, iš jo gali ištekėti skystis. Venkite sąlyčio**

- su šiuo skysčiu. Ant odos patekusį skystį nuplaukite vandeniu. Skysčio patekus į akis, kreipkitės į gydytoją. Akumuliatoriaus skystis gali sudirginti arba chemiškai nudeginti odą.
- **Iš pažeisto akumuliatoriaus ištekėjęs skystis gali užteršti gretimus elementus ar daiktus.** Šiuos elementus ar daiktus patikrinkite. Juos nuvalykite: skystį surinkite sausu popieriniu rankšluosčiu, o elementus ar daiktus nuplaukite dideliu kiekiu vandens. Kad išvengtumėte skysčio sąlyčio su oda, apsimaukite apsaugines pirštines. Jeigu reikia, sugadintus elementus pakeiskite.
 - **Pažeisto ar kaip nors pakeisto akumuliatoriaus nenaudokite.** Pažeistų arba kaip nors pakeistų akumuliatorių veikimas yra nenuspėjamas, todėl visada yra gaisro, sprogimo ar sužalojimo pavojus.
 - **Pažeistų akumuliatorių nenaudoti. Akumuliatoriaus eksploatavimą nedelsiant nutraukti, jeigu jo būseną kelia įtarimą, pvz., jis pradeda kaisti, pakeičia spalvą, deformuojasi ar atsiranda kvapas.** Tokių akumuliatorių naudojant toliau, iš jo gali pradėti veržtis dūmai, jis gali kaisti, užsidegti ar sprogti.
 - **Akumuliatoriaus neatidarinėti, nespaušti, neperkaitinti (daugiau kaip 80 °C / 176 °F) ir nedeginti.** Šių reikalavimų nepaisant, kyla nudegimų ir gaisro pavojus. Laikykitės gamintojo nurodymų.

Lietuviškai

3 Techniniai duomenys

Ličio jonų akumuliatoriai	BP 18 Li
Dažnis	2402 – 2480 MHz
Ekvivalentinė izotropinė spinduliavimo galia (EIRP)	< 10 dBm
Svoris	
BP 18 Li 3,1 Ergo I/ BP 18 Li 3,0 Ergo I	0,4 kg (0,9 lbs)
BP 18 Li 5,2 ASI/ BP 18 Li 5,0 ASI	0,7 kg (1,5 lbs)
BP 18 Li 8,0 HP-ASI	1 kg (2,2 lbs)
BP 18 Li 4,0 HPC-ASI	0,6 kg (1,3 lbs)

Daugiau techninių duomenų yra nurodyta akumuliatoriaus firminėje duomenų lentelėje.

4 Naudojimas pagal paskirtį

Akumuliatoriai tinka naudoti su Festool akumuliatoriniais prietaisais (žr. atitinkamą prietaisą) ir įkrauti nurodytais Festool krovikliais (žr. iliustraciją naudojimo instrukcijos pradžioje).

5 Prietaiso elementai

- [1-1]** Talpos indikatorius mygtukas
- [1-2]** Talpos indikatorius
- [1-3]** Bluetooth® indikatorius
- [1-4]** Vėdinimo angos (nur BP 18 Li ... ASI)
- [1-5]** Mygtukai akumuliatoriui atlaisvinti

Nurodytos iliustracijos* pateiktos šios naudojimo instrukcijos pradžioje.

* Iliustracijos gali skirtis nuo tikrojo vaizdo.

6 Naudojimas



ATSARGIAI

Sužalojimo pavojus, netikėtas mobiliojo dulkių siurblio paleidimas

- Prieš vykdant bet kokius darbus su mobiliuoju dulkių siurbliu, patikrinti, koks akumuliatorius yra su juo susietas.

6.1 Nurodymai dėl optimalaus akumuliatoriaus naudojimo



Akumuliatorius tiekiamas iš dalies įkrautas. Kad būtų užtikrinta visa akumuliatoriaus galia, prieš pirmąjį naudojimą akumuliatorių būtina pilnai įkrauti tinkamu krovikliu.

Akumuliatorių papildomai įkrauti galima bet kuriuo metu, tai netrumpina jo tarnavimo laiko. Įkrovimo proceso pertraukimas akumuliatoriui nekenkia.



Elektriniam įrankiui išsijungus automatiškai, jo jungiklio nepausti. Tai gali pakenkti akumuliatoriui.

liatoriui.

Akumuliatoriuje yra įrengta temperatūros kontrolė, leidžianti įkrauti tik temperatūrų diapazone nuo 0 °C (32 °F) iki maždaug 50 °C (122 °F). Tai užtikrina ilgą akumuliatoriaus tarnavimo laiką.





- Akumuliatorių laikyti pagal galimybes vėsioje (nuo 5 °C iki 25 °C / 41 °F iki 77 °F) ir sausoje (oro drėgnumas < 80 %) vietoje.
- Todėl, pvz., vasarą akumuliatoriaus negalima palikti automobilyje.

Lietuviškai

- Po įkrovimo pastebimai sumažėjusi akumuliatoriaus naudojimo trukmė rodo, kad akumuliatorius susidėvėjo ir jį reikia keisti nauju.
- Laikytis utilizavimo nurodymų.

6.2 Talpos indikatorius

Talpos indikatorius [1-2], paspaudus talpos indikatorius mygtuką [1-1], rodo akumuliatoriaus įkrovos lygį:

	70 – 100 %
	40 – 70 %
	15 – 40 %
	< 15 % *

* **Rekomendacija:** prieš naudojant toliau, akumuliatorių įkrauti.

6.3 Bluetooth® funkcijos

Šalia talpos indikatorius yra **Bluetooth®** indikatorius [1-3], kuris rodo akumuliatoriaus ryšio būseną:



Nuolat šviečia mėlyna spalva

Akumuliatorinis elektrinis įrankis veikia ir mobilusis dulkių siurblys yra su juo susietas Bluetooth® ryšiu, arba akumuliatorius yra susietas su mobiliuoju įrenginiu



Pulsuoja mėlyna spalva



Akumuliatorius yra parengtas susieti su mobiliuoju įrenginiu (pvz., programinės įrangos atnaujinimui)



Akumuliatorius naudoja Bluetooth® ryšį automatiniam mobiliojo dulkių siurblio, turinčio atitinkamą įrangą,

įjungimui ir išjungimui, kai šis naudojamas su akumuliatoriniu elektriniu įrankiu.

Akumuliatoriaus susiejimas su mobiliuoju dulkių siurbliu

-  Mobilusis dulkių siurblys tuo pačiu metu gali būti susietas tik su vienu akumuliatoriniu elektriniu įrankiu.
-  Jeigu mobilusis dulkių siurblys pradžioje buvo įjungtas akumuliatoriumi, o išjungiamas nuotolinio valdymo pultu, susietasis akumuliatorius praranda laikinąjį ryšį su mobiliuoju dulkių siurbliu. Paskui akumuliatorių galima susieti iš naujo.
- ▶ Suaktyvinti mobiliojo dulkių siurblio automatinį režimą (žr. mobiliojo dulkių siurblio naudojimo instrukciją).

- ▶ Jeigu akumuliatorinis elektrinis įrankis jau buvo eksploatuotas, įsitikinti, kad akumuliatoriaus talpos indikatorius nešviečia: kad užtektų energijos susiejimui (kai kuriais atvejais susiejimas gali trukti kelias sekundes).
- ▶ Vieną kartą spausti susiejimo mygtuką ant mobiliojo dulkių siurblio arba ant nuotolinio valdymo pulto. LED papildomame imtuvo modulyje mirksi lėtai besisukančia mėlyna spalva ir mobilusis dulkių siurblys 60 sekundžių yra parengtas susiejimui.
- ▶ Įjungti akumuliatorinį elektrinį įrankį. Mobilusis dulkių siurblys veikia, o akumuliatorius lieka susietas iki mobiliojo dulkių siurblio išjungimo rankiniu būdu.
-  Jeigu su mobiliuoju dulkių siurbliu susiejamas antrasis akumuliatorius,

Lietuviškai

pirmojo akumulatoriaus ryšys nu-
traukiamas.

Mobiliojo dulkių siurblio įjungimas / išjungimas

Po akumulatoriaus ir mobiliojo dulkių siur-
blio susiejimo įjungiamas akumulatorinis
elektrinis įrankis automatiškai paleidžia
mobilųjį dulkių siurblį.

 Kai mobilusis dulkių siurblys per
akumuliatorių išjungiamas, jis dar
veikia iki penkiolikos sekundžių.

- ▶ Norint mobilųjį dulkių siurblį įjungti, rei-
kia spausti akumulatorinio elektrinio
įrankio jungiklį.
- ▶ Norint mobilųjį dulkių siurblį išjungti,
akumulatorinio elektrinio įrankio jun-
giklį reikia paleisti.

Akumulatoriaus atsiejimas nuo mobiliojo dulkių siurblio

Norint akumuliatorių atsieti nuo mobiliojo
dulkių siurblio, reikia atlikti vieną iš šių
veiksmų:

- mobilųjį dulkių siurblį atjungti nuo elek-
tros tinklo
- akumuliatorių įdėti į kroviklį
- su mobiliuoju dulkių siurbliu susieti kitą
akumuliatorių

Mobiliojo įrenginio susiejimas

Prijunkite akumuliatorių prie mobiliojo
įrenginio naudodami Festool Work App*
programėlę (pvz., programinės įrangos at-
naujinimui).

- ▶ Spausti talpos indikatorius mygtu-
ką **[1-1]**, kol Bluetooth® indikato-
rius **[1-3]** pradės pulsuoti mėlyna spal-
va.

Akumuliatorius 60 sekundžių yra parengtas susiejimui.

- Kad saugus susiejimas būtų autorizuotas, reikia vykdyti Festool Work App* nurodymus.

* Galima įsigyti ne visose šalyse.

7 Techninė priežiūra ir aptarnavimas

- Kontroliuoti, kad akumuliatoriaus prijungimo kontaktai visada būtų švarūs.
- Akumuliatoriaus vėdinimo angos **[1-4]** visada turi būti atviros.
- Jeigu akumuliatorius nebeveikia, kreiptis į įgaliotą Festool techninės priežiūros centrą (www.festool.lt/servisas).

8 Transportavimas

Turimi Li-Ion akumuliatoriai yra teisės aktų dėl pavojingų krovinių vežimo reguliavimo objektas. Prieš transportavimą naudotojas

privalo pasidomėti vietiniais reglamentais. Siunčiant per trečiuosius asmenis (pvz., oro transportu arba pervežimo automobiliais įmones), reikia laikytis specialiųjų reikalavimų. Tokiais atvejais ruošiant siuntą, reikia pasitelkti pavojingų krovinių ekspertą. Siųsti tik nepažeistą akumuliatorių. Siunčiant laikytis vietinių reglamentų. Laikykitės galiojančių nacionalinių teisės aktų, kuriuose šis klausimas galbūt aptartas išsamiau.

9 Aplinka

Baigtus eksploatuoti arba sugedusius akumuliatorius tik iškrauti; apsaugotus nuo trumpojo jungimo (pvz., lipnia juosta izoliuojant kontaktus) ir atskirtus nuo nebenaudojamo prietaiso pristatyti į priėmimo vietas (laikytis galiojančių reglamentų).

Taip akumuliatoriai bus utilizuojami nustatyta tvarka.

Lietuviškai

Laikantis Europos direktyvos dėl maitinimo elementų ir akumuliatorių bei sprendimo dėl jos įtraukimo į nacionalinius teisės aktus, sugedusius arba baigtus eksploatuoti maitinimo elementus / akumulatorius būtina surinkti atskirai ir pateikti antriniam perdirbimui pagal aplinkosaugos reikalavimus.

Informaciją apie priėmimo vietas, kuriose prietaisai bus nustatyta tvarka utilizuojami, rasite www.festool.lt/recycling.

Informacija apie REACH: www.festool.lt/reach

10 Bendrieji nurodymai

10.1 Informacija apie Bluetooth®

Jeigu akumulatorius per Bluetooth® buvo susietas su Festool Work programėle ir apsaugotas ryšys buvo autorizuotas, nuo šio

laiko momento akumulatorius su Festool Work programėle susijungia automatiškai. Tada akumulatorius per Bluetooth® reguliariai siunčia prietaiso ir akumulatoriaus siunčia būsenos informaciją (ID, darbinę būseną ir t. t.).

Žodinis prekės ženklas Bluetooth® ir logotipai yra įmonės „Bluetooth SIG, Inc.“ registruoti prekių ženklai, juos įmonė „TTS Tooltechnic Systems AG & Co. KG“, kartu ir „Festool“ naudoja pagal licenciją.

10.2 Informacija apie duomenų apsaugą

Elektriniame įrankyje yra lustas, kuriame automatiškai įsimenami mašinos ir eksploataciniai duomenys. Įsimintieji duomenys nėra tiesiogiai susiję su konkrečiu asmeniu.

Šie duomenys specialiais prietaisais gali būti nuskaitymi nekontaktiniu būdu ir įmonės Festool naudojami išimtinai sutrikimų paieškos, remonto ir garantinio aptarnavimo, taip pat prietaiso kokybės gerinimo ar tolesnio vystymo tikslais. Šie duomenys – be vienareikšmiško kliento sutikimo – jokiais kitais tikslais nėra naudojami.

1 Simboli



Brīdinājums par vispārēju bīstamību



Izlasiet lietošanas pamācību un drošības norādes!



Neizmetiet ierīci kā sadzīves atkritumus.



Pārstrādes simbols – pārstrādājams materiāls



Lietojiet un uzglabājiet akumulatoru tikai temperatūras diapazonā no -10 °C (14 °F) līdz maks. $+50\text{ °C}$ (122 °F).



Sargājiet iekārtu no karstuma un atklātām liesmām – neievietojiet iekārtu ugunī, jo šādā gadījumā **var notikt sprādziens!**



Sargājiet no ūdens – neiegremdējiet šķidrumos.



Ieteikums, norāde



CE apzīmējums: apstiprina ierīces atbilstību Eiropas Kopienas direktīvām.

2 Drošības norādes par litija jonu akumulatoru blokiem



BRĪDINĀJUMS! Izlasiet visus drošības noteikumus un norādījumus. Ja drošības noteikumus

un norādījumus neievēro, var notikt ugunsgrēks un lietotājs var saņemt elektrotriecienu un/vai smagi savainoties.

Saglabājiet visus drošības noteikumus un norādījumus turpmākām uzziņām.

Litija jonu akumulatoru bloka elementi ir gāzniecaurilaidīgi un nekaitīgi veselībai, ja ievēro ražotāja norādījumus, kad tos lieto un ar tiem rīkojas.

- **Rīkojieties uzmanīgi ar izlādētajiem akumulatoriem. Akumulatoru bloki ir riska avots, jo tie var radīt ļoti stipru īsslēguma strāvu.** Pat ja litija jonu akumulatoru bloki šķietami ir izlādēti, tie nekad nav izlādējušies pilnībā.
- **Nepakļaujiet triecieniem/mehāniskai iedarbībai. Triecieni un priekšmetu iekļūšana akumulatorā var to bojāt.** Tādējādi akumulatoru blokā var rasties sūce, tas var sakarst, dūmot, aizdegties vai sprāgt.
- **Neizmantojiet akumulatoru bloku glabājiet drošā attālumā no saspaudēm, mōnētām, atslēgām, naglām, skrūvēm vai citiem sīkiem metāla priekšmetiem, kas var izraisīt kontaktu pārvienošānu.** Ja

starp akumulatora kontaktiem veidojas īsslēgums, var apdedzināties vai var izraisīt ugunsgrēku.

- **Sargājiet akumulatoru bloku no uguns un pārāk augstas temperatūras.** Saskarē ar uguni vai temperatūrā, kas pārsniedz 130 °C (265 °F), akumulators var sprāgt.
- **Sargājiet akumulatoru bloku no pastāvīgas saules iedarbības.**
- **Neatveriet akumulatoru bloku. Ja atver vai pārveido akumulatoru bloku, var sabojāt aizsargelementus.** Tas var izraisīt akumulatoru bloka sakaršānu, dūmošānu, aizdegšānos vai sprādzienu.
- **Neiegremdējiet akumulatoru bloku šķidrums, piemēram, (sāls)ūdenī vai dzērienos. Saskare ar šķidrumu var bojāt akumulatoru bloku.** Tas var izraisīt akumulatoru bloka sakaršānu, dūmošānu, aizdegšānos vai sprādzienu. Tad pārtrau-

Latviski

- ciet lietot akumulatoru bloku un vērsieties pilnvarotā Festool klientu apkalpošanas darbnīcā.
- **Neglabājiet akumulatoru bloku vietā, kur ir augsts gaisa mitruma līmenis.** Akumulatoru blokā var rasties korozija.
 - **Glabājiet akumulatoru blokus bērniem nepieejamā vietā.**
 - **Akumulatoru blokus lādējiet tikai ar ražotāja ieteiktajiem lādētājiem.** Ar uzlādes ierīci ir paredzēts lādēt tikai noteikta tipa akumulatoru blokus; ja to izmanto, lai lādētu cita tipa akumulatoru blokus, pastāv aizdegšanās risks.
 - **levērojiet visus norādījumus par akumulatoru bloka lādēšanu un neveiciet akumulatoru bloka uzlādi ārpus lietošanas instrukcijā norādītā temperatūras diapazona.** Nepareizi uzlādēts vai ārpus pieļaujamo temperatūras vērtību diapazona

zona uzlādēts akumulatoru bloks var būt bojāts, kā rezultātā paaugstinās tā aizdegšanās risks.

- **Nedzēsiet degošu litija jonu akumulatoru bloku ar ūdeni!** Dzēsiet to ar smiltīm vai ugunsdzēsšanas segu.
- **Ja akumulatoru bloks ir bojāts vai to lieto nepareizi, no tā var izplūst tvaiki.** Šie tvaiki var kairināt elpošanas ceļus. No drošīniet svaigu gaisu un vērsieties pie ārsta, ja ir sūdzības.
- **Lietojiet akumulatoru bloku vienīgi kopā ar Festool ierīci.** Tikai tā akumulatoru bloku var pasargāt no bīstamas pārslodzes. Ja lieto citu ierīci, var savainoties un pastāv ugunsgrēka risks.
- **Ja akumulatoru bloku lieto nepareizi, no tā var izplūst šķidrums.** Nepieļaujiet saskari ar to. Pēc nejaušas saskares noskalojiet ar ūdeni. Ja šķidrums ir iekļu-

vis acīs, vērsieties pie ārsta. Izplūdis akumulatora elektrolīts var kairināt vai apdedzināt ādu.

- **No bojāta akumulatoru bloka izplūdis šķidrums var samitrināt līdzās esošos priekšmetus.** Pārbaudiet skartās daļas. Notīriet tās, proti, nosusiniet šķidrumu ar sausu papīra dvieli un noskalojiet ar lielu daudzumu ūdens. Izvairieties no saskares ar ādu, lietojot aizsargcimdus. Ja vajadzīgs, nomainiet skartās daļas.
- **Nelietojiet bojātu vai pārveidotu akumulatoru bloku.** Bojāti vai pārveidoti akumulatoru bloki var darboties neparedzami, tāpēc pastāv ugunsgrēka risks, sprādziena risks vai savainojumu risks.
- **Nelietojiet bojātus akumulatoru blokus.** Nekavējoties pārtrauciet lietot akumulatoru bloku, ja tā īpašības kļūst neparastas: piemēram, tas smako, sakarst,

maina krāsu vai deformējas. Ja akumulatoru bloku turpina lietot, tas var sakarst un dūmot, aizdegties vai sprāgt.

- **Neatveriet, nespiediet, nepārkarsējiet (virs 80 °C/176 °F) un nesadedziniet akumulatoru bloku.** Neuzmanīgas rīcības dēļ pastāv apdegumu un aizdegšanās risks. Ievērojiet ražotāja norādījumus.

3 Tehniskie dati

Litija jonu akumulatoru bloki	BP 18 Li
Frekvence	2402–2480 MHz
Ekvivalentā izotropā starojuma jauda (EIRP)	< 10 dBm

Latviski

	Svars
BP 18 Li 3,1 Ergo I/ BP 18 Li 3,0 Ergo I	0,4 kg (0,9 lbs)
BP 18 Li 5,2 ASI/ BP 18 Li 5,0 ASI	0,7 kg (1,5 lbs)
BP 18 Li 8,0 HP-ASI	1 kg (2,2 lbs)
BP 18 Li 4,0 HPC-ASI	0,6 kg (1,3 lbs)

Pārējos tehniskos datus skatiet akumulatoru bloka datu plāksnītē.

4 Paredzētais pielietojums

Akumulatoru bloki ir piemēroti lietošanai Festool akumulatora ierīcēs (skatīt attiecīgo ierīci) un norādītajās Festool uzlādes ierīcēs (skatīt attēlu lietošanas instrukcijas sākumā).

5 Instrumenta elementi

- [1-1]** Taustiņš uzlādes pakāpes nolasīšanai
- [1-2]** Uzlādes līmeņa indikators
- [1-3]** Bluetooth® indikators
- [1-4]** Ventilācijas atveres (tikai BP 18 Li ... ASI)
- [1-5]** Akumulatoru bloka atbrīvošanas poga

Norādītie attēli* atrodami lietošanas instrukcijas sākumā.

* Attēli var atšķirties no oriģināla.

6 Lietošana



UZMANĪBU

Traumu risks, negaidīta mobilā vakuumsūcēja ieslēgšanās

- Ik reizi pirms darba ar mobilo vakuumsūcēju Absaugmobil pārbaudiet, kurš akumulatora bloks ir savienots ar mobilo vakuumsūcēju Absaugmobil.

6.1 Norādījumi par optimālu akumulatoru bloka lietošanu



Akumulatoru bloks tiek piegādāts daļēji uzlādētā stāvoklī. Lai akumulatoru bloks spētu nodrošināt pilnu jaudu, pirms tā pirmreizējās lietošanas pilnībā uzlādējiet akumulatoru bloku uzlādes ierīcē.

Akumulatoru bloku var uzlādēt jebkurā laikā, neriskējot samazināt tā kalpošanas laiku. Arī pārtraukums uzlādes procesā nekaitē akumulatoru blokam.



Kad elektroinstruments ir automātiski izslēdzies, nemēģiniet to no jauna ieslēgt, nospiežot ieslēgšanas/izslēgšanas pogu. Šāda rīcība var sabojāt akumulatoru bloku.

Akumulatoru bloks ir aprīkots ar temperatūras kontrolierīci, kas pieļauj uzlādi tikai temperatūras diapazonā no 0 °C (32 °F) līdz apm. 50 °C (122 °F). Tas ļauj ievērojami palielināt akumulatora kalpošanas laiku.

- Akumulatoru bloku ieteicams glabāt vēsā (no 5 °C līdz 25 °C / no 41 °F līdz 77 °F) un sausā vietā (gaisa mitrums < 80 %).
- Piemēram, vasarā neatstājiet akumulatoru bloku automašīnā.

Latviski

- Ja ievērojami samazinās darbības laiks ar vienu uzlādi, tas liecina, ka akumulatoru bloks ir nolietots un jānomaina pret jaunu.
- Ievērojiet norādījumus par utilizāciju.

6.2 Uzlādes līmeņa indikators

Akumulatoru bloka uzlādes pakāpes indikatora [1-2] rādījumi ir nolasāmi, nospiežot uzlādes pakāpes nolasīšanas taustiņu [1-1].



70–100 %



40–70 %



15–40 %



< 15 % *

* **Ieteikums:** pirms tālākas lietošanas uzlādējiet akumulatoru bloku.

6.3 Bluetooth® funkcijas

Bluetooth® indikators [1-3] uzrāda ne tikai akumulatoru bloka uzlādes pakāpi, bet arī savienojuma statusu, kā ir norādīts tālāk.



Pastāvīgi deg zilā krāsā.

Akumulatora elektroinstrumenti darbojas, un mobilais vakuumsūcējs ir savienots, izmantojot Bluetooth®, vai akumulatoru bloks ir savienots ar mobilo galaierīci.



Deg ar mainīgu spilgtumu zilā krāsā.



Akumulatoru bloks ir gatavs veidot savienojumu ar mobilo galaierīci (piemēram, kad atjaunina programmatūru).



Akumulatoru bloks izmanto Bluetooth®, lai atbilstoši aprīkotus mobilos vakuumsūcējus, izmantojot ar

akumulatora elektroinstrumentu, ieslēgtu un izslēgtu automātiski.

Akumulatoru bloka savienošana ar mobilo putekļu sūcēju

-  Mobilais vakuumsūcējs var vienlaidīgi būt savienots tikai ar vienu akumulatora elektroinstrumentu.
-  Ja mobilo vakuumsūcēju sākotnēji ieslēdz ar akumulatoru bloku un izslēdz ar tālvadības bloku, akumulatoru bloka pagaidu savienojums ar mobilo vakuumsūcēju pārtrūkst. Pēc tam akumulatoru bloku var savienot atkārtoti.
- ▶ Aktivizējiet mobilā vakuumsūcēja automātisko režīmu (skatiet mobilā vakuumsūcēja lietošanas pamācību).

- ▶ Ja akumulatora elektroinstrumenti jau ir darbināti, pārbaudiet, ka akumulatoru bloka uzlādes pakāpes indikators nedeg un tādējādi var savienot (noteiktos apstākļos tas var ilgt vairākas sekundes).
- ▶ Vienreiz nospiediet mobilā vakuumsūcēja vai tālvadības bloka savienošanas pogu. Pievienojamā uztvērēja moduļa gaismas diodes secīgi lēni mirgo zilā krāsā, un moblais vakuumsūcējs 60 sekundes ir gatavs veidot savienojumu.
- ▶ Ieslēdziet akumulatora elektroinstrumentu. Mobilais vakuumsūcējs turpina darboties un ir savienots ar akumulatoru bloku, līdz mobilo vakuumsūcēju izslēdz manuāli.

Latviski

-  Ja ar mobilo vakuumsūcēju savieno otru akumulatoru bloku, savienojums ar pirmo akumulatoru bloku pārtrūkst.

Mobilā vakuumsūcēja ieslēgšana/izslēgšana

Kad starp akumulatoru bloku un mobilo vakuumsūcēju ir izveidots savienojums, mobilais vakuumsūcējs automātiski ieslēdzas, tiklīdz ieslēdz akumulatora elektroinstrumentu.

-  Ja mobilo vakuumsūcēju izslēdz ar akumulatoru bloku, tas turpina darboties vēl piecpadsmit sekundes.
- ▶ Lai ieslēgtu mobilo vakuumsūcēju, nospiediet akumulatora elektroinstrumenta ieslēdzēju/izslēdzēju.

- ▶ Lai izslēgtu mobilo vakuumsūcēju, atlaidiet akumulatora elektroinstrumenta ieslēdzēju/izslēdzēju.

Akumulatoru bloka atvienošana no mobilā vakuumsūcēja

Lai pārtrauktu akumulatoru bloka savienojumu ar mobilo vakuumsūcēju, veiciet kādu no tālāk norādītajām darbībām.

- Atvienojiet mobilā vakuumsūcēja elektro-padevi.
- Ielieciet akumulatoru bloku uzlādes ierīcē.
- Savienojiet citu akumulatoru bloku ar mobilo vakuumsūcēju.

Savienošana ar mobilo galaierīci

Akumulatoru bloku, izmantojot Festool lietotni Work*, savienojiet ar mobilo gala ierīci (piemēram, programmatūras atjauninājumam).

- ▶ Spiediet uzlādes pakāpes indikatora pogu **[1-1]**, līdz Bluetooth® indikators **[1-3]** deg ar mainīgu spilgtumu zilā krāsā. Akumulatoru bloks 60 sekundes ir gatavs veidot savienojumu.
 - ▶ Sekojiet norādījumiem Festool lietotnē Work*, lai autorizētu drošu savienojumu.
- * Pieejams ne visās valstīs.

7 Apkope un kopšana

- ▶ Uzturiet tīrus akumulatoru bloka savienojošos kontaktus.
- ▶ Turiet akumulatoru bloka ventilācijas atveres **[1-4]** atvērtas.
- ▶ Ja akumulatoru bloks vairs nefunkcionē, vērsieties autorizētā Festool klientu apkalpošanas dienestā (www.festool.lv/apkalposana).

8 Transportēšana

Uz komplektācijā iekļautajiem litija-jonu akumulatoru blokiem attiecas likumdošanas prasības par bīstamo kravu pārvadāšanu. Pirms transportēšanas lietotājam ir jāsaņem informācija par vietējiem noteikumiem. Ja pārsūtīšanu veic trešās personas (piemēram, pārsūtot ar gaisa vai jūras transportu), jāievēro īpašas prasības. Veicot pārtsūtāmā izstrādājuma sagatavošanu, jāpieaicina bīstamo kravu pārsūtīšanas speciālists. Pārsūtiet akumulatoru bloku vienīgi tad, ja tas nav bojāts. Pārsūtīšanas gaitā ievērojiet vietējos noteikumus. Bez tam ievērojiet arī nacionālos noteikumus, ja tādi ir.

9 Apkārtējā vide

Nolietotos vai bojātos akumulatoru blokus pirms nodošanas savākšanas punktā izlādējiet un nodrošiniet pret īssavienojumu (pie-

Latviski

mēram, izolējot izvadus ar līmlentes strēmelēm), un nododiet atsevišķi no nolietotās ierīces (ievērojiet spēkā esošos noteikumus).

Tādējādi akumulatoru blokus var pārstrādāt paredzētajā kārtībā.

Saskaņā ar Eiropas Savienības direktīvu par baterijām un akumulatoriem un attiecīgās valsts tiesību aktu prasībām bojātie vai nolietotie akumulatoru bloki/baterijas ir jāsavāc atsevišķi un jāpārstrādā apkārtējai videi nekaitīgā veidā.

Informācija par savākšanas punktiem pareizai utilizācijai atrodama www.festool.lv/recycling.

Informācija par direktīvu REACH:
www.festool.lv/reach

10 Vispārēji norādījumi

10.1 Informācija, izmantojot Bluetooth®

Kad akumulatoru bloks ir savienots ar lietotni Festool Work, izmantojot Bluetooth®, un drošais savienojums ir autorizēts, akumulatoru bloks turpmāk automātiski savienojas ar lietotni Festool Work. Akumulatoru bloks regulāri sūta ierīces un akumulatoru bloka statusa informāciju (identifikators, darbības stāvoklis u. t. t.), izmantojot Bluetooth®.

Vārdiskais apzīmējums Bluetooth® un to saturošie logotipi ir firmas Bluetooth SIG Inc. reģistrētas preču zīmes, un firma TTS Tooltechnic Systems AG & Co. KG tos lieto saskaņā ar licenci.

10.2 Informācija par datu aizsardzību

Ierīcē ir mikroshēma, kurā automātiski saglabājas dati par iekārtām un ekspluatāciju. Saglabātajos datos nav tiešu norāžu uz konkrētu personu.

Datus var nolasīt ar īpašām bezvadu ierīcēm, ko Festool izmanto vienīgi, lai diagnosticētu kļūmes, veiktu remontus un noteiktu garantiju, kā arī, lai uzlabotu ierīces kvalitāti un pilnveidotu tā konstrukciju. Uzkrātos datus nedrīkst izmantot citiem mērķiem bez iepriekšējas klienta piekrišanas.

1 Symboler



Advarsel om generell fare



Brukerhåndbok. Les sikkerhetsanvisningene!



Må ikke kastes i husholdningsavfallet.



Resirkuleringssymbol - resirkulerbart materiale



Batteriet skal bare brukes og lagres ved temperaturer fra -10 °C (14 °F) til maks. +50 °C (122 °F).



Beskyttes mot varme og åpne flammer – må aldri kastes i illden – **eksplosjonsfare!**



Beskyttes mot vann – må ikke senkes ned i væske.



Tips, merknad



CE-merking: Bekrefter at enheten er i samsvar med EU-direktivene.

2 Sikkerhetsregler for li-ion-batteripakker



ADVARSEL! Les all sikkerhetsinformasjon og alle anvisninger.

Hvis sikkerhetsinformasjonen og anvisningene ikke følges, kan det føre til elektrisk støt, brann og/eller alvorlige personskader.

Oppbevar all sikkerhetsinformasjon og alle anvisninger for fremtidig bruk.

Cellene i litium-ion-batteripakker er lufttett forseglet og er ikke skadelige, så lenge bruk og håndtering skjer i samsvar med produsentens forskrifter.

- **Utladete batterier skal håndteres med forsiktighet. Batteripakker kan utgjøre en fare fordi de kan forårsake en veldig høy kortslutningsstrøm.** Selv om det kan virke som om li-ion-batteripakkene er utladet, vil de aldri være fullstendig utladet.
- **Unngå fysiske slag/påvirkning. Slag fra gjenstander og gjenstander som trenger inn, kan skade batteriene.** Dette kan føre til lekkasjer, varmeutvikling, røykutvikling, brann eller eksplosjoner i batteripakkene.
- **Batterier som ikke benyttes, må holdes unna binders, mynter, nøkler, spikre, skruer og andre små metallgjenstander fordi de kan føre til kortslutning mellom**

kontaktene. Kortslutning mellom batterikontaktene kan forårsake forbrenninger eller brann.

- **En batteripakke må aldri utsettes for ild eller for høye temperaturer.** Ild eller temperaturer over 130 °C (265 °F) kan forårsake en eksplosjon.
- **Beskytt batteripakken mot vedvarende utsettelse for sollys.**
- **Ikke åpne batteripakken. Åpning eller endring av batteripakkene kan skade sikkerhetsinnretningene.** Dette kan føre til varmeutvikling, røykutvikling, brann eller eksplosjoner i batteripakkene.
- **Ikke senk batteripakker ned i væsker, som (salt-)vann eller drikke. Kontakt med væsker kan skade batteripakkene.** Dette kan føre til varmeutvikling, røykutvikling, brann eller eksplosjoner i batteri-

Norsk

- pakkene. Ikke bruk batteripakken. Kontakt et autorisert Festool-verksted.
- **Batteripakken må ikke lagres i høy luftfuktighet.** Dette kan føre til korrosjon på batteripakken.
 - **Oppbevar batteripakken utilgjengelig for barn.**
 - **Batteripakken må kun lades opp med ladere som er anbefalt av produsenten.** Ladere som er tiltenkt en bestemt type batteripakker, kan være brannfarlige hvis de brukes med andre batteripakker.
 - **Følg alle ladeanvisninger og lad aldri batteripakken utenfor temperaturområdet som er angitt i bruksanvisningen.** Feilaktig lading eller lading utenfor det tillatte temperaturområdet kan ødelegge batteripakken og øke risikoen for brann.
 - **Slukk aldri brennende li-ion-batterier med vann!** Bruk sand eller brannteppe.
 - **Ved skader eller ikke forskriftsmessig bruk av batteripakken kan det sive ut damp.** Dampen kan irritere luftveiene. Sørg for tilførsel av frisk luft og oppsøk lege ved ubehag.
 - **Bruk batteripakken bare i kombinasjon med din Festool-enhet.** Ellers vil ikke batteripakken være beskyttet mot farlig overbelastning. Bruk til andre enheter kan medføre skader og brannfare.
 - **Ved feilaktig bruk kan det lekke væske fra batteripakken. Unngå kontakt med slik væske. Ved utilsiktet kontakt må du skylle godt med vann. Dersom noen får batterivæske i øynene, må du i tillegg kontakte lege.** Batterivæskelekkasjer kan forårsake hudirritasjon eller forbrenninger.
 - **Fra defekte batteripakker kan det renne ut væske som fukter gjenstander i nær-**

heten. Kontroller deler som dette gjelder. Delene rengjøres ved å tørke opp væsken med tørt kjøkkenpapir og skylle godt med rikelig med vann. Bruk beskyttelseshansker for å unngå kontakt med huden. Bytt ut deler om nødvendig.

- **Ikke bruk batteripakker som er skadet eller endret.** Skadede eller endrede batteripakker kan reagere uforutsigbart og forårsake brann, eksplosjon eller personskaade.
- **Ikke bruk skadde batteripakker. Slutt å bruke batteripakkene umiddelbart dersom de viser tegn til unormale egenskaper, som luktutvikling, varme, misfarging eller deformasjoner.** Ved fortsatt bruk kan batteripakkene utvikle varme og røyk, antennes eller eksplodere.
- **Batteripakken må ikke åpnes, trykkes sammen, overopphetes (over 80 °C /**

176 °F) eller brennes. Hvis ikke denne advarselen tas til følge, medfører det fare for forbrenning og brann. Følg anvisningene fra produsenten.

3 Tekniske data

Li-ion-batteripakker	BP 18 Li
Frekvens	2402–2480 MHz
Ekvivalent isotropisk utstrålt effekt (EIRP)	< 10 dBm
Vekt	
BP 18 Li 3,1 Ergo I/ BP 18 Li 3,0 Ergo I	0,4 kg (0,9 lbs)
BP 18 Li 5,2 ASI/ BP 18 Li 5,0 ASI	0,7 kg (1,5 lbs)
BP 18 Li 8,0 HP-ASI	1 kg (2,2 lbs)
BP 18 Li 4,0 HPC-ASI	0,6 kg (1,3 lbs)

Norsk

Ytterligere tekniske data finnes på merkeplaten på batteripakken.

4 Riktig bruk

Batteripakker er egnet for bruk med batteridrevne elektroverktøy fra Festool (se det aktuelle verktøyet) og angitte Festool-ladere (se bildet fremst i bruksanvisningen).

5 Apparatelementer

- [1-1] Knapp for kapasitetsindikator
- [1-2] Kapasitetsindikator
- [1-3] Bluetooth®-ikon
- [1-4] Lufteåpninger (bare BP 18 Li ... ASI)
- [1-5] Knapp for å løsne batteripakken

Bildene* det henvises til, finner du fremst i bruksanvisningen.

* Bildene kan avvike fra originalen.

6 Bruk



FORSIKTIG

Fare for skade ved uventet oppstart av den mobile støvsugeren

- Før arbeid med støvsugeren må det alltid kontrolleres hvilken batteripakke som er koblet til støvsugeren.

6.1 Anvisninger om optimal behandling av batteriet



Batteripakken leveres delvis ladet. For at du skal få full effekt av batteripakken, må du lade den fullstendig med laderen før første gangs bruk.

Batteripakken kan lades opp når som helst uten at dette forkorter levetiden. Selv om

ladingen avbrytes, vil ikke dette skade batteripakken.



Ikke trykk på av/på-bryteren etter at elektroverktøyet har slått seg av automatisk. Batteripakken

kan bli skadet.

Batteripakken er utstyrt med temperaturovervåkning som kun tillater lading i temperaturer mellom 0 °C (32 °F) og ca. 50 °C (122 °F). Dette sikrer lang levetid for batteripakken.

- Batteripakken skal oppbevares så kjølig (5 °C til 25 °C / 41 °F bis 77 °F) og tørt (luftfuktighet < 80 %) som mulig.
- Batteripakken bør f.eks. ikke bli liggende i bilen om sommeren.
- Hvis batteripakken varer vesentlig kortere etter hver opplading, betyr dette at batteripakken er oppbrukt og må erstattes.

- Følg opplysningene om avfallshåndtering.

6.2 Kapasitetsindikator

Kapasitetsindikatoren [1-2] viser batteripakkens ladenivå når man trykker på knappen for kapasitetsindikatoren [1-1]:

	70–100 %
	40–70 %
	15–40 %
	< 15 % *

* **Anbefaling:** Lad batteripakken før videre bruk.

6.3 Bluetooth®-funksjoner

Bluetooth®-ikonet [1-3] ved siden av kapasitetsindikatoren viser forbindelsesstatusen til batteripakken:



Blått kontinuerlig lys

Norsk

Det batteridrevne elektroverktøyet er slått på og støvsugeren er koblet til via Bluetooth®, eller batteripakken er koblet til en mobil enhet



Blått pulserende lys

Batteripakken er klar til å kobles til den mobile enheten (f.eks. programvareoppdatering)

i Batteripakken bruker Bluetooth® for å koble støvsugere med denne funksjonaliteten til og fra et batteridrevet elektroverktøy automatisk.

Koble batteripakken til støvsugeren

i Støvsugeren kan bare kobles til ett batteridrevet elektroverktøy om gangen.



Hvis støvsugeren er blitt slått på med batteripakken og slås av med fjernkontrollen, brytes den midlertidige forbindelsen mellom en tilkoblet batteripakke og støvsugeren. Deretter kan batteripakken kobles til på nytt.

- ▶ Aktiver automatisk modus på støvsugeren (se bruksanvisningen for støvsugeren).
- ▶ Hvis det batteridrevne elektroverktøyet allerede har vært i bruk: Kontroller at kapasitetsindikatoren til batteripakken er slukket, slik at det er mulig å koble til (kan i enkelte tilfeller ta flere sekunder).
- ▶ Trykk én gang på tilkoblingsknappen på støvsugeren eller på fjernkontrollen.

LED-indikatoren på den ettermonterbare mottakermodulen blinker langsomt med roterende blått lys, og støvsugeren kan kobles til i 60 sekunder.

- ▶ Slå på det batteridrevne elektroverktøyet.
Støvsugeren starter, og batteripakken er koblet til helt til støvsugeren slås av manuelt.

-  Hvis en batteripakke nummer to kobles til støvsugeren, oppheves forbindelsen med den første batteripakken.

Slå støvsugeren på/av

Etter at det er opprettet forbindelse mellom batteripakken og støvsugeren, starter støvsugeren automatisk når det batteridrevne elektroverktøyet brukes.

-  Hvis støvsugeren slås av via batteripakken, fortsetter den å gå i opptil 15 sekunder.

- ▶ Trykk på av/på-bryteren på det batteridrevne elektroverktøyet for å slå på støvsugeren.
- ▶ Trykk på av/på-bryteren på det batteridrevne elektroverktøyet for å slå av støvsugeren.

Koble batteripakken fra støvsugeren

Gjør ett av følgende for å koble batteripakken fra støvsugeren:

- Koble støvsugeren fra strømforsyningen
- Sett batteripakken på laderen
- Koble en annen batteripakke til støvsugeren

Norsk

Koble til en mobil enhet

Koble batteripakken til en mobil enhet via Festool Work-appen* (f.eks. for å oppdatere programvaren).

- ▶ Trykk på knappen til kapasitetindikatoren **[1-1]** til Bluetooth®-ikonet **[1-3]** pulserer med blått lys. Batteripakken er klar for tilkobling i 60 sekunder.
- ▶ Følg anvisningene i Festool Work-appen* for å godkjenne den sikrede tilkoblingen.

* Ikke tilgjengelig i alle land.

7 Vedlikehold og service

- ▶ Hold kontaktene på batteripakken rene.
- ▶ Lufteåpningene **[1-4]** på batteripakken må holdes åpne.
- ▶ Dersom batteripakken ikke lenger fungerer, henvend deg til Festools godkjen-

te kundeservice (www.festool.com/service).

8 Transport

De li-ion-batteriene som følger med, er underlagt kravene i loven om transport av farlig gods. Før transport må brukeren sette seg inn i de lokale forskriftene. Dersom det er tredjeparter som står for forsendelsen (f.eks.: lufttransport eller speditør), finnes det spesielle krav som må følges. Her må man konsultere en ekspert på farlig gods når forsendelsen skal klargjøres. Batteripakken må kun sendes dersom den er uten skader. Følg de lokale forskriftene ved forsendelsen. Følg eventuelle videreførende nasjonale forskrifter.

9 Miljø

Brukte eller defekte batteripakker må fjernes fra apparatet og leveres separat til

gjenvinningsstasjonen i utladet tilstand, sikret mot kortslutning (for eksempel ved at polene er isolert med tape). Følg gjeldende forskrifter.

Batteripakkene vil dermed leveres til forskriftsmessig gjenvinning.

I henhold til EU-direktivet om engangs batterier og oppladbare batterier og iverksetting i nasjonal rett må defekte eller brukte engangsbatterier og oppladbare batterier samles separat og leveres til en gjenvinningsstasjon.

Informasjon om gjenvinningsstasjoner finnes på www.festool.com/recycling.

Informasjon om REACH: www.festool.com/reach

10 Generell informasjon

10.1 Informasjon om Bluetooth®

Når batteripakken er koblet til Festool Work-appen via Bluetooth® og sikker tilkobling er godkjent, vil batteripakken heretter koble seg automatisk til Festool Work-appen. Batteripakken vil da regelmessig sende statusinformasjon om apparatet og batteripakken (ID, driftstilstand osv.) via Bluetooth®.

Merkenavnet Bluetooth® og logoene er registrerte varemerker som tilhører Bluetooth SIG, Inc., og de brukes på lisens av TTS Tooltechnic Systems AG & Co. KG og dermed av Festool.

10.2 Informasjon om personvern

Enheden inneholder en brikke som lagrer maskin- og driftsdata automatisk. Data la-

Norsk

gret på minnebrikken inneholder ingen personopplysninger om kunden.

Data på minnebrikken kan leses av kontaktløst med spesielt utstyr, og brukes utelukkende til feildiagnose, reparasjons- og garantiavviklinger, og til kvalitetssikring eller videreutvikling av apparatet av Festool. Dataene vil ikke brukes på noen annen måte, med mindre det er gitt uttrykkelig samtykke fra kunden.

1 Symbolen



Waarschuwing voor algemeen gevaar



Lees de gebruiksaanwijzing en veiligheidsvoorschriften!



Niet met het huisvuil meegeven.



Recyclingsymbool - herbruikbaar materiaal



Gebruik en opslag van de accu alleen in het temperatuurbereik van -10 °C (14 °F) tot max. +50 °C (122 °F).



Niet aan hitte of open vuur blootstellen – nooit in het vuur gooien – **explosiegevaar!**



Tegen water beschermen – niet in vloeistoffen dompelen.



Tip, aanwijzing



CE-markering: bevestigt de conformiteit van het apparaat met de richtlijnen van de Europese Unie.

2 Veiligheidsinstructies voor Li-ion-accupacks



WAARSCHUWING! Lees alle veiligheidsvoorschriften en aanwijzingen. Worden de veiligheidsinstructies en aanwijzingen niet in acht genomen, dan kan dit een elektrische schok, brand en/of ernstig letsel tot gevolg hebben.

Nederlands

Bewaar alle veiligheidsinstructies en aanwijzingen om ze later te kunnen raadplegen.

Cellen in Lithium-ion-accupacks zijn gasdicht afgesloten en onschadelijk zover bij het gebruik en het onderhoud de voorschriften van de fabrikant in acht genomen worden.

- **Ontladen accu's voorzichtig behandelen. Accupacks vormen een risico omdat ze een zeer hoge kortsluitstroom kunnen veroorzaken.** Zelfs als Lithium-ion-accupacks schijnbaar in ontladen staat zijn, ontladen deze zich nooit volledig.
- **Fysieke stoten/beïnvloeding vermijden. Stoten en binnendringen van voorwerpen kunnen de accu's beschadigen.** Dit kan tot lekkages, hitteontwikkeling,

rookontwikkeling, ontbranding of explosie van het accupack leiden.

- **Houd de niet-gebruikte accu verwijderd van paperclips, munten, sleutels, spijker, schroeven of andere kleine metalen voorwerpen die een overbrugging van de contacten kunnen veroorzaken.** Kortsluiting tussen de accucontacten kan tot verbrandingen of vuur leiden.
- **Stel een accu niet bloot aan vuur of te hoge temperaturen.** Vuur of temperaturen van meer dan 130 °C (265 °F) kunnen een explosie veroorzaken.
- **De accu beschermen tegen continu direct zonlicht.**
- **Open het accupack niet. Door het accupack te openen of te wijzigen kunnen de veiligheidsvoorzieningen beschadigd raken.** Dit kan tot hitteontwikkeling, rook-

- ontwikkeling, ontsteking of explosie van het accupack leiden.
- **Accupack niet in vloeistoffen zoals (zout) water of dranken dompelen. Contact met vloeistoffen kan het accupack beschadigen.** Dit kan tot hitteontwikkeling, rookontwikkeling, ontsteking of explosie van het accupack leiden. Het accupack niet meer gebruiken en contact opnemen met de klantenservice van Festool.
 - **Accu niet bij hoge luchtvochtigheid opslaan.** Dit kan tot corrosie van de accu leiden.
 - **Bewaar accu's buiten het bereik van kinderen.**
 - **Laad de accu's alleen in oplaadapparaten op die door de fabrikant worden aanbevolen.** Door een oplaadapparaat dat voor een bepaald soort accu geschikt is, bestaat brandgevaar als het met andere accu's wordt gebruikt.
 - **Neem alle aanwijzingen voor het opladen in acht en laad de accu of de accumachine nooit op buiten het in de gebruiksaanwijzing vermelde temperatuurbereik.** Door verkeerd opladen of opladen buiten het toegestane temperatuurbereik kan de accu beschadigd raken en het risico van brand toenemen.
 - **Brandende Li-ion-accu's nooit met water blussen!** Zand of branddeken gebruiken.
 - **Bij beschadiging en ondeskundig gebruik van het accupack kunnen dampen vrijkomen.** De dampen kunnen de luchtwegen irriteren. Ventileer de ruimte en consulteer bij klachten een arts.
 - **Gebruik het accupack alleen in combinatie met uw Festool-apparaat.** Alleen op die manier wordt het accupack tegen ge-

Nederlands

- vaarlijke overbelasting beschermd. Het gebruik van ander gereedschap kan leiden tot lichamelijk letsel en brandgevaar.
- **Bij verkeerd gebruik kan zuur uit de accu vrijkomen. Vermijd het contact daarmee. Indien u onverhoopt in aanraking komt met het zuur, moet u met overvloedig water afspoelen. Als het zuur in de ogen komt, moet u direct een arts opzoeken.** Vrijkomend accuzuur kan tot huidirritaties of verbrandingen leiden.
 - **Bij een defect accupack kan zuur vrijkomen en omliggende voorwerpen beschadigen.** Controleer de betrokken onderdelen. Reinig deze door de vloeistof met droog keukenpapier op te zuigen en met veel water na te spoelen. Vermijd huidcontact door veiligheidshandschoenen te dragen. Vervang eventueel de onderdelen.
 - **Gebruik geen beschadigde of aangepaste accu.** Beschadigde of aangepaste accu's kunnen tot onvoorzien gedrag en vuur, explosie of letsel leiden.
 - **Beschadigde accupacks niet gebruiken. Het gebruik van een accupack moet onmiddellijk gestopt worden zodra deze abnormale eigenschappen vertoont zoals geurontwikkeling, hitte, verkleuring of vervorming.** Bij voortgezet gebruik kan het accupack hitte en rook ontwikkelen, ontbranden of exploderen.
 - **De accu niet openen, indrukken, oververhitten (meer dan 80 °C / 176 °F) of verbranden.** Bij niet-opvolging bestaat verbrandings- en brandgevaar. Volg de instructies van de fabrikant.

3 Technische gegevens

Li-ionen-accu's	BP 18 Li
Frequentie	2402 - 2480 MHz
Equivalent isotroop uitgestraald vermogen (EIRP)	< 10 dBm
Gewicht	
BP 18 Li 3,1 Ergo I/ BP 18 Li 3,0 Ergo I	0,4 kg (0,9 lbs)
BP 18 Li 5,2 ASI/ BP 18 Li 5,0 ASI	0,7 kg (1,5 lbs)
BP 18 Li 8,0 HP-ASI	1 kg (2,2 lbs)
BP 18 Li 4,0 HPC-ASI	0,6 kg (1,3 lbs)

Meer technische gegevens, zie typeplaatje op het accupack.

4 Gebruik volgens de voorschriften

Accu's zijn geschikt voor gebruik met Festool-accumachines (zie betreffende apparaat) en de gespecificeerde Festool-oplaadapparaten (zie afbeelding aan het begin van de gebruiksaanwijzing).

5 Apparaatcomponenten

- [1-1]** Toets capaciteitsindicatie
- [1-2]** Capaciteitsindicatie
- [1-3]** Bluetooth® indicatie
- [1-4]** Ventilatieopeningen (alleen BP 18 Li ... ASI)
- [1-5]** Toetsen voor het losmaken van de accu

De vermelde afbeeldingen* staan in het begin van de gebruiksaanwijzing.

* Afbeeldingen kunnen van het origineel afwijken.

6 Gebruik



VOORZICHTIG

Letselgevaar, onverwachte start mobiele stofzuiger

- Voor alle werkzaamheden met de mobiele stofzuiger controleren welke accu met de mobiele stofzuiger is verbonden.

6.1 Tips voor de juist omgang met het accupack



De accu wordt gedeeltelijk geladen geleverd. Om het volle vermogen van de accu te garanderen, moet u deze vóór het eerste gebruik geheel opladen in het oplaadapparaat.

De accu kan altijd opgeladen worden zonder de levensduur te verkorten. Een onder-

breking van het opladen beschadigt de accu niet.



Na de automatische uitschakeling van de elektrische machine niet verder op de aan-/uitschakelaar drukken. De accu kan beschadigd worden.





De accu is met een temperatuurbewaking uitgerust die alleen een oplading in het temperatuurbereik tussen 0 °C (32 °F) en ca. 50 °C (122 °F) toelaat. Hierdoor wordt een hoge acculevensduur bereikt.

- Accu zo koel mogelijk (5 °C tot 25 °C / 41 °F tot 77 °F) en droog (luchtvochtigheid < 80 %) opslaan.
- Accu bijv. in de zomer niet in de auto laten liggen.

- Een aanzienlijk kortere bedrijfsduur na de oplading geeft aan dat de accu verbruikt is en vervangen dient te worden.
- Instructies voor verwijdering.

6.2 Capaciteitsindicatie

De capaciteitsindicatie **[1-2]** geeft bij indrukken van de toets voor de capaciteitsindicatie **[1-1]** de laadtoestand van de accu weer:

	70 - 100 %
	40 - 70 %
	15 - 40 %
	< 15 % *

* **Advies:** Laad de accu op alvorens de machine verder te gebruiken.

6.3 Bluetooth® functies

Naast de capaciteitsindicatie bevindt zich de **Bluetooth®** indicatie **[1-3]** die de verbindingstatus van de accu weergeeft:



Blauw continu licht

Accumachine loopt en mobiele stofzuiger is via Bluetooth® verbonden of de accu is met een mobiel eindapparaat verbonden





Pulserend blauw

Accu is gereed voor een verbinding met het mobiele eindapparaat (bijv. software-update)



De accu gebruikt Bluetooth® om passend uitgeruste mobiele stofzuigers bij het gebruik met een accumachine automatisch in- en uit te schakelen.

Accu met mobiele stofzuiger verbinden

-  De mobiele stofzuiger kan gelijktijdig met slechts één accumachine worden verbonden.
-  Als de mobiele stofzuiger initieel met de accu werd ingeschakeld en met de afstandsbediening uitgeschakeld wordt, verliest een verbonden accu zijn tijdelijke verbinding met de mobiele stofzuiger. Vervolgens kan de accu opnieuw verbonden worden.
- ▶ De automaatmodus van de mobiele stofzuiger activeren (zie bedieningshandleiding van de mobiele stofzuiger).
- ▶ Als de accumachine al in gebruik was, ervoor zorgen dat de capaciteitsindicatie van de accu gedoofd is, zodat verbinden

mogelijk is (kan in sommige gevallen enkele seconden duren).

- ▶ De verbindingstoets op de mobiele stofzuiger of op de afstandsbediening één keer indrukken.

De LED op de uitbreidingsontvangstmodule knippert langzaam draaiend blauw, en de mobiele stofzuiger is 60 seconden lang gereed voor de verbinding.

- ▶ De accumachine inschakelen. De mobiele stofzuiger start en de accu is tot aan het handmatig uitschakelen van de mobiele stofzuiger verbonden.

-  Als een tweede accu met de mobiele stofzuiger wordt verbonden, wordt de verbinding met de eerste accu onderbroken.

In-/uitschakelen van de mobiele stofzuiger

Na de verbindingsofbouw van accu en mobiele stofzuiger start de mobiele stofzuiger bij gebruik van de accumachine ook automatisch.



Als de mobiele stofzuiger via de accu wordt uitgeschakeld, loopt deze tot 15 seconden na.

- ▶ De aan-/uit-schakelaar van de accumachine indrukken om de mobiele stofzuiger in te schakelen.
- ▶ De aan-/uit-schakelaar van de accumachine loslaten om de mobiele stofzuiger uit te schakelen.

Accu van de mobiele stofzuiger scheiden

Om de verbinding van accu en mobiele stofzuiger te scheiden, voert u een van volgende stappen uit:

- Mobiele stofzuiger stroomloos schakelen
- Accu op oplaadapparaat plaatsen
- Andere accu met mobiele stofzuiger verbinden

Verbinden van een mobiel eindapparaat

De accu via de Festool Work-app* met een mobiel eindapparaat verbinden (bijv. voor een software-update).

- ▶ De toets capaciteitsindicatie **[1-1]** indrukken tot de Bluetooth® indicatie **[1-3]** blauw pulseert.
De accu is 60 seconden gereed voor verbinding.
- ▶ De instructies in de Festool Work-app* opvolgen om de beveiligde verbinding te autoriseren.

* Niet voor elk land beschikbaar.

Nederlands

7 Onderhoud en verzorging

- ▶ De aansluitcontacten op de accu schoonhouden.
- ▶ De ventilatieopeningen **[1-4]** op de accu openhouden.
- ▶ Als de accu niet meer goed werkt, moet u contact opnemen met de klantenservice van Festool (www.festool.nl/service).

8 Transport

De bijgevoegde Li-ion-accupacks moeten voldoen aan de eisen van de Wet op het vervoer van gevaarlijke stoffen. De gebruiker moet zich vóór het transport informeren over de plaatselijke voorschriften. Bij verzending door derden (bijv.: luchttransport- of expeditiebedrijven) dienen bijzondere eisen in acht te worden genomen. Bij de voorbereiding van het te verzenden pakket moet contact worden opgenomen met

een deskundige inzake gevaarlijke goederen. Het accupack alleen versturen wanneer de behuizing onbeschadigd is. Bij de verzending de plaatselijke voorschriften in acht nemen. Houd u aan eventuele verderstrekkende nationale voorschriften.

9 Milieu

Verbruikte of defecte accu's alleen ontladen en tegen kortsluiting beveiligd (bijv. door isolatie van de polen met plakband) bij inzamelpunten afgeven (geldende voorschriften in acht nemen).

Op deze manier worden accu's op de juiste manier gerecycled.

Volgens de Europese richtlijn inzake batterijen en accu's en de omzetting hiervan in de nationale wetgeving dienen defecte of opgebruikte accu's/batterijen gescheiden

te worden ingezameld en op milieuvriendelijke wijze te worden gerecycled.

Informatie over de inzamelpunten voor een correcte verwijdering is onder www.festool.nl/recycling in te zien.

Informatie voor REACH: www.festool.nl/reach

10 Algemene aanwijzingen

10.1 Informatie via Bluetooth®

Zodra het accupack via Bluetooth® met de Festool Work-app verbonden en de verbinding geautoriseerd werd, verbindt vanaf dat tijdstip het accupack zich automatisch met de Festool Work-app. Het accupack zendt dan regelmatig statusinformatie van het apparaat en het accupack (ID, bedrijfstoestand, etc.) via Bluetooth®.

Het woordmerk Bluetooth® en de logo's zijn geregistreerde merken van Bluetooth SIG, Inc. en worden door TTS Tooltechnic Systems AG & Co. KG en dus door Festool onder licentie gebruikt.

10.2 Informatie over gegevensbeveiliging

Het gereedschap bevat een chip voor de automatische opslag van machine- en gebruiksgegevens. De opgeslagen gegevens hebben geen betrekking op personen.

De gegevens kunnen met speciale apparaten contactloos uitgelezen worden en worden door Festool uitsluitend gebruikt voor de storingsdiagnose, reparatie- en garantieafwikkeling alsmede voor de verbetering van de kwaliteit of de verdere ontwikkeling van het gereedschap. Zonder uitdrukkelijke

Nederlands

toestemming van de klant worden de gegevens niet voor andere doeleinden gebruikt.

1 Symbole



Ostrzeżenie przed ogólnym zagrożeniem



Przeczytać instrukcję obsługi i wskazówki dotyczące bezpieczeństwa!



Nie wyrzucać razem z odpadami domowymi.



Symbol recyklingu – materiał nadający się do ponownego przetworzenia



Użytkowanie i przechowywanie akumulatora tylko w zakresie temperatur od -10°C (14°F) do maks. +50°C (122°F).



Chronić przed wysoką temperaturą i otwartym ogniem – nigdy



nie wrzucać do ognia – **niebezpieczeństwo wybuchu!**

Chronić przed wodą – nie zanurzać w cieczach.



Zalecenie, wskazówka



Oznakowanie CE: Potwierdza zgodność urządzenia z dyrektywami Wspólnoty Europejskiej.

2 Wskazówki bezpieczeństwa dla akumulatorów Li-Ion



OSTRZEŻENIE! Należy przeczytać wszystkie wskazówki i instrukcje dotyczące bezpieczeństwa. Nieprzestrzeganie wskazówek i instrukcji dotyczących bezpieczeństwa może doprowadzić do porażenia prądem, pożaru i/ lub powstania ciężkich obrażeń ciała.

Wszystkie wskazówki i instrukcje dotyczące bezpieczeństwa należy zachować do wykorzystania w przyszłości.

Ogniwa w akumulatorach litowo-jonowych są zamknięte w sposób gazoszczelny i nieszkodliwe, o ile przestrzegane są zalecenia producenta dotyczące użytkowania oraz sposobu obsługi.

- **Obchodzić się ostrożnie z rozładowanymi akumulatorami. Akumulatory stanowią źródło zagrożenia, ponieważ mogą wytworzyć bardzo wysoki prąd zwarcia.** Nawet jeśli akumulatory litowo-jonowe znajdują się w stanie pozornego rozładowania, nigdy nie rozładowują się one całkowicie.
- **Unikać uderzeń/oddziaływania fizycznego. Uderzenia oraz wnikanie przedmiotów do wnętrza mogą spowodować usz-**

zkodzenie akumulatorów. Może to doprowadzić do wycieków, wydzielania ciepła, wydzielania dymu, zapłonu lub też wybuchu akumulatora.

- **Nieużywane akumulatory należy trzymać z dala od spinaczy biurowych, monet, kluczy, gwoździ śrub lub też innych drobnych przedmiotów medalowych, które mogłyby spowodować zmostkowanie styków.** Zwarcie pomiędzy stykami akumulatora może doprowadzić do oparzeń lub też pożaru.
- **Akumulatora nie należy narażać na działanie ognia lub wysokiej temperatury.** Ogień oraz temperatury wyższe niż 130°C (265°F) mogą doprowadzić do wybuchu.
- **Zapewnić ochronę akumulatora przed ciągłym następcznieniem.**

- **Nie otwierać akumulatora. Otwieranie lub modyfikacja akumulatora może spowodować uszkodzenie zabezpieczeń.** Może to doprowadzić do wydzielania ciepła, wydzielania dymu, zapłonu lub też wybuchu akumulatora.
- **Nie zanurzać akumulatora w cieczach, np. słonej wodzie lub napojach. Kontakt z cieczami może spowodować uszkodzenie akumulatora.** Może to doprowadzić do wydzielania ciepła, wydzielania dymu, zapłonu lub też wybuchu akumulatora. Zaprzestać używania akumulatora i zwrócić się do autoryzowanego działu obsługi klienta Festool.
- **Nie należy przechowywać akumulatora w miejscach o dużej wilgotności.** Może to prowadzić do korozji akumulatora.
- **Akumulatory należy przechowywać poza zasięgiem dzieci.**
- **Akumulatory należy ładować tylko w ładowarkach zalecanych przez producenta.** Ładowarka przeznaczona do określonego typu akumulatora może spowodować zagrożenie pożarowe, gdy jest używana z innymi akumulatorami.
- **Należy stosować się do instrukcji dotyczących ładowania i nie ładować akumulatora nigdy poza zakresem temperatury wskazanym w instrukcji eksploatacji.** Nieprawidłowe ładowanie lub ładowanie z przekroczeniem dozwolonego zakresu temperatury może doprowadzić do zniszczenia akumulatora i zwiększyć niebezpieczeństwo pożaru.
- **Nigdy nie gasić wodą palących się akumulatorów litowo-jonowych!** Użyć piasku lub koca gaśniczego.
- **W przypadku uszkodzenia oraz nieprawidłowego użytkowania akumulatora**

- mogą wydobywać się z niego opary.** Opary mogą powodować podrażnienie dróg oddechowych. Należy zapewnić doptyw świeżego powietrza i skonsultować się z lekarzem.
- **Akumulatorów należy używać tylko w połączeniu z Twoim urządzeniem Festool.** Tylko w ten sposób akumulator jest chroniony przed niebezpiecznym przeciążeniem. Korzystanie z innego urządzenia może prowadzić do obrażeń ciała i niesie ze sobą ryzyko wystąpienia pożaru.
 - **W przypadku nieprawidłowego użytkowania z akumulatora może wyciekać elektrolit. Należy unikać kontaktu z elektrolitem. W razie przypadkowego kontaktu słucać wodą. Jeśli elektrolit dostanie się do oczu, należy skorzystać z pomocy lekarskiej.** Wyciekający elektro-
 - lit może powodować podrażnienie skóry oraz oparzenia.
 - **Z uszkodzonego akumulatora może wyciekać elektrolit i zalać sąsiadujące przedmioty.** Sprawdzić zalane elementy. Wyczyścić elementy za pomocą suchego ręcznika papierowego tak, aby wchłonał on wyciekający płyn i słucać je obficie wodą. Unikać kontaktu ze skórą poprzez noszenie rękawic ochronnych. Ewentualnie wymienić części.
 - **Nie używać uszkodzonego lub modyfikowanego akumulatora.** Uszkodzone lub modyfikowane akumulatory mogą zachowywać się w sposób nieprzewidziany i doprowadzić do pożaru, wybuchu lub niebezpieczeństwa zranienia.
 - **Nie używać uszkodzonych akumulatorów. Należy natychmiast zaprzestać używania akumulatora, gdy tylko będzie**

on wykazywać nietypowe właściwości, takie jak wydzielanie zapachu, ciepła, przebarwienie lub odkształcenie. W

przypadku dalszej eksploatacji akumulator może wydzielać ciepło i dym, zapalić się lub wybuchnąć.

- **Nie otwierać, nie zgniatać, nie przegrzewać (temperatura ponad 80°C / 176°F) ani nie palić akumulatora.** Nieprzestrzeżenie zaleceń niesie ze sobą ryzyko pożaru i oparzeń. Przestrzegać wskazówek producenta.

3 Dane techniczne

Akumulatory litowo-jonowe		BP 18 Li
Częstotliwość		2402 - 2480 MHz
Efektywna moc wypromieniowana izotropowo (Equivalent Isotropical Radiated Power, EIRP)		< 10 dBm
		Ciężar
BP 18 Li 3,1 Ergo I/ BP 18 Li 3,0 Ergo I		0,4 kg (0,9 lbs)
BP 18 Li 5,2 ASI/ BP 18 Li 5,0 ASI		0,7 kg (1,5 lbs)
BP 18 Li 8,0 HP-ASI		1 kg (2,2 lbs)
BP 18 Li 4,0 HPC-ASI		0,6 kg (1,3 lbs)

Polski

Dalsze dane techniczne znajdują się na tabliczce znamionowej na akumulatorze.

4 Użycie zgodne z przeznaczeniem

Akumulatory przeznaczone są do użytku z urządzeniami akumulatorowymi Festool (patrz dane urządzenie) i z podanymi ładowarkami Festool (patrz rysunek na początku niniejszej instrukcji eksploatacji).

5 Elementy urządzenia

- [1-1] Wskaźnik pojemności
- [1-2] Wskaźnik pojemności
- [1-3] Wskaźnik Bluetooth®
- [1-4] Otwory wentylacyjne (tylko BP 18 Li ... ASI)
- [1-5] Przyciski do zwalniania akumulatora

Wymienione ilustracje* znajdują się na początku niniejszej instrukcji obsługi.

236

* Ilustracje mogą odbiegać od oryginału.

6 Tryb pracy



OSTROŻNIE

Ryzyko obrażeń, nieoczekiwane uruchomienie odkurzacza mobilnego

- Każdorazowo przed rozpoczęciem pracy z odkurzaczem mobilnym należy sprawdzić, jaki akumulator jest z nim połączony.

6.1 Wskazówki dotyczące optymalnego sposobu postępowania z akumulatorami



Dostarczany akumulator jest częściowo naładowany. W celu zapewnienia pełnej mocy akumulatora, należy naładować akumulator całkowicie przed pierwszym użyciem.

Akumulator może być doładowywany w każdym czasie bez ograniczania jego żywotności. Przerwanie procesu ładowania nie szkodzi akumulatorowi.



Po automatycznym wyłączeniu elektronarzędzia nie naciskać dalej na przycisk włącznika. Aku-

mulator może zostać uszkodzony.

Akumulator jest wyposażony w układ kontroli temperatury, który umożliwia ładowanie jedynie w zakresie temperatur pomiędzy 0°C (32°F) a ok. 50°C (122°F). W ten sposób można zapewnić długą żywotność akumulatora.

- Przechowywać akumulatory w możliwie chłodnym (5°C do 25°C / 41°F do 77°F) i suchym miejscu (wilgotność powietrza < 80 %).

- Nie pozostawiać akumulatora np. w lecie w samochodzie.
- Znacznie krótszy czas pracy po naładowaniu wskazuje na to, że akumulator jest zużyty i musi zostać zastąpiony nowym.
- Przestrzegać wskazówek dotyczących utylizacji.

6.2 Wskaźnik pojemności

Wskaźnik pojemności **[1-2]** po naciśnięciu przycisku pokazuje **[1-1]** poziom naładowania akumulatora:



70 - 100 %



40 - 70 %



15 - 40 %



< 15 % *

*** Zalecenie:** Naładować akumulator przed dalszym użytkowaniem.

Polski

6.3 Funkcje Bluetooth®

Obok wskaźnika pojemności znajduje się wskaźnik **Bluetooth® [1-3]**, który pokazuje status połączenia akumulatora:



ciągłe niebieskie światło

Elektronarzędzie akumulatorowe jest uruchomione, a odkurzacz mobilny jest z nim połączony za pośrednictwem Bluetooth® lub akumulator jest połączony z mobilnym urządzeniem końcowym



pulsujące niebieskie światło

Akumulator jest gotowy do połączenia z mobilnym urządzeniem końcowym (np. aktualizacja oprogramowania)



Akumulator korzysta z Bluetooth® i automatycznie włącza lub wyłącza odpowiednio wyposażone odkurza-

cze mobilne podczas korzystania z elektronarzędzia akumulatorowego.

Łączenie akumulatora z odkurzaczem mobilnym



Odkurzacz mobilny może być połączony z tylko jednym elektronarzędziem akumulatorowym.



Kiedy odkurzacz mobilny został uruchomiony za pomocą akumulatora, a jest wyłączany za pomocą pilota, podłączony akumulator traci tymczasowe połączenie z odkurzaczem mobilnym. Akumulator może zostać ponownie połączony.

- ▶ Aktywować tryb automatyczny odkurzacza mobilnego (patrz instrukcja obsługi odkurzacza mobilnego).

- ▶ Jeśli elektronarzędzie akumulatorowe było już w użyciu, przed nawiązaniem połączenia należy odczekać aż wskaźnik poziomu naładowania akumulatora zgaśnie (w niektórych przypadkach może to trwać kilkanaście sekund).
- ▶ Nacisnąć przycisk połączenia na odkurzaczu mobilnym lub na pilocie. Dioda LED na module odbiorczym powoli miga na niebiesko, a odkurzacz mobilny przez 60 sekund pozostaje gotowy do nawiązania połączenia.
- ▶ Włączyć elektronarzędzie akumulatorowe. Odkurzacz mobilny jest uruchomiony, a akumulator jest z nim połączony aż do momentu ręcznego wyłączenia odkurzacza.



Kiedy z odkurzaczem mobilnym połączony zostanie drugi akumulator, połączenie z pierwszym akumulatorem zostanie przerwane.

Włączanie/ wyłączenie odkurzacza mobilnego

Po nawiązaniu połączenia między akumulatorem a odkurzaczem mobilnym, odkurzacz włącza się automatycznie po uruchomieniu elektronarzędzia akumulatorowego.



Jeśli odkurzacz mobilny zostanie wyłączony za pośrednictwem akumulatora, działa jeszcze przez 15 sekund.

- ▶ Nacisnąć przycisk włączania/ wyłączenia elektronarzędzia akumulatorowego, aby wyłączyć odkurzacz mobilny.

Polski

- ▶ Zwolnić przycisk włączania/ wyłączenia elektronarzędzia akumulatorowego, aby wyłączyć odkurzacz mobilny.

Odtwarzanie akumulatora od odkurzacza mobilnego

Aby odtworzyć akumulator od odkurzacza mobilnego, należy postępować zgodnie z poniższą instrukcją:

- Przetączyć odkurzacz mobilny na zasilanie akumulatorowe
- Umieścić akumulator w ładowarce
- Podłączyć inny akumulator z odkurzaczem mobilnym

Podłączanie mobilnego urządzenia końcowego

Połączyć akumulator przez aplikację Festool Work* z mobilnym urządzeniem końcowym (np. dla aktualizacji oprogramowania).

240

- ▶ Nacisnąć przycisk wskaźnika pojemności **[1-1]** aż wskaźnik Bluetooth® **[1-3]** zacznie pulsować na niebiesko. Akumulator przez 60 sekund pozostaje gotowy do nawiązania połączenia.
- ▶ Postępować zgodnie ze wskazówkami w aplikacji Festool Work*, aby autoryzować bezpieczne połączenie.

* Nie jest dostępna w każdym kraju.

7 Konserwacja i utrzymanie w należytym stanie

- ▶ Utrzymywać styki ładowarki w czystości.
- ▶ Otwory wentylacyjne **[1-4]** na akumulatorze nie powinny być zaskaniane.
- ▶ Jeśli akumulator jest już niesprawny, należy zwrócić się do autoryzowanego serwisu Festool (www.festool.pl/serwis).

8 Transport

Otrzymane akumulatory Li-Ion spełniają wymagania ustawy o przewozie towarów niebezpiecznych. Przed transportem użytkownik musi uzyskać informacje o lokalnych przepisach. W przypadku wysyłki za pośrednictwem firm zewnętrznych (np. transport lotniczy lub spedycja) należy spełnić specjalne wymagania. Podczas przygotowywania przesyłki należy skonsultować się z ekspertem ds. towarów niebezpiecznych. Przesyłanie akumulatorów jest możliwe tylko przy nieuszkodzonej obudowie. Podczas wysyłki należy przestrzegać lokalnych przepisów. Należy przestrzegać ew. dodatkowych przepisów krajowych.

9 Środowisko

Zużyte lub uszkodzone akumulatory oddawać do punktów zbiórki wyłącznie w stanie

rozładowanym i zabezpieczonym przed zwarcie (np. izolacja biegunów taśmą klejącą) oraz odłączone od starego urządzenia (przestrzegając obowiązujących przepisów).

Akumulatory poddawane są wtedy wtórnemu przetworzeniu.

Zgodnie z dyrektywą europejską dotyczącą baterii i akumulatorów oraz jej adaptacją do prawa krajowego, uszkodzone lub zużyte akumulatory/baterie muszą być gromadzone osobno i odprowadzane do odzysku surowców wtórnych zgodnie z przepisami o ochronie środowiska.

Informacje o punktach zbiórki odpadów dla prawidłowej utylizacji można znaleźć na stronie www.festool.pl/recycling.

Informacje dotyczące rozporządzenia REACH: www.festool.pl/reach

Polski

10 Wskazówki ogólne

10.1 Informacje na temat Bluetooth®

Gdy akumulator zostanie połączony z aplikacją Festool Work, a zabezpieczone połączenie będzie autoryzowane, od tego momentu akumulator będzie automatycznie łączyć się z aplikacją Festool Work poprzez Bluetooth®. Akumulator będzie regularnie wysyłać informacje o stanie urządzenia i akumulatora (ID, tryb pracy itp.) poprzez Bluetooth®.

Znak słowny i logo Bluetooth® są zastrzeżonymi znakami towarowymi firmy Bluetooth SIG, Inc. i są używane na podstawie licencji przez TTS Tooltechnic Systems AG & Co. KG a tym samym przez Festool.

10.2 Informacje o ochronie danych

Elektronarzędzie wyposażone jest w chip służący do automatycznego zapisywania

danych o maszynie i jej pracy. Zapisane dane nie zawierają bezpośrednich danych osobowych.

Dane te mogą być odczytywane bezdotykowo za pomocą specjalnych urządzeń i wykorzystywane są przez firmę Festool wyłącznie do diagnozowania usterek, napraw i obsługi gwarancyjnej, jak również do poprawy jakości lub dalszego rozwoju urządzenia. Użycie danych poza wymienionym obszarem bez wyraźnej zgody Klienta nie jest możliwe.

1 Símbolos



Advertência de perigo geral



Ler Manual de instruções, indicações de segurança!



Não deitar no lixo doméstico.



Símbolo de reciclagem - material reciclável



Aplicação e armazenamento da bateria apenas numa faixa de temperatura entre -10 °C (14 °F) e, no máx., +50 °C (122 °F).



Proteger do calor e de chamas - nunca deitar para o fogo - **perigo de explosão!**



Proteger da água - não mergulhar em líquidos.



Conselho, indicação



Marca CE: Confirma a conformidade da ferramenta com as diretivas da Comunidade Europeia.

2 Indicações de segurança para baterias de íões de lítio



ADVERTÊNCIA! Leia todas as indicações de segurança e instruções. O incumprimento das indicações de segurança e instruções pode causar choque elétrico, incêndio e/ou ferimentos graves.

Guarde todas as indicações de segurança e instruções para futura referência.

Português

As células nas baterias de íões de lítio estão fechadas de forma estanque ao gás e são seguras, desde que se respeitem as normas do fabricante durante a utilização e o manuseamento.

- **Manusear com cuidado as baterias descarregadas. As baterias representam uma fonte de perigo, pois podem causar uma corrente de curto-circuito muito elevada.** Mesmo quando as baterias de íões de lítio aparentam estar descarregadas, estas nunca descarregam totalmente.
- **Evitar choques/perturbações de ordem física. Os choques e a penetração de objetos podem danificar as baterias.** Tal pode dar origem a fugas, produção de calor, produção de fumo, inflamação ou explosão da bateria.

- **Mantenha os acumuladores não utilizados longe de cliques, moedas, chaves, pregos, parafusos ou outros pequenos objetos metálicos que possam ligar os contactos em ponte.** Um curto-circuito entre os contactos da bateria pode causar incêndios ou queimaduras.
- **Não exponha a bateria ao fogo ou a temperaturas demasiado elevadas.** O fogo e temperaturas superiores a 130 °C (265 °F) podem causar uma explosão.
- **Proteja a bateria da radiação solar directa.**
- **Não abra o acumulador. A abertura ou alteração da bateria podem danificar os elementos de protecção.** Tal pode dar origem a produção de calor, produção de fumo, inflamação ou explosão da bateria.
- **Não mergulhar a bateria em líquidos, como água (salgada) ou bebidas. O con-**

- tacto com líquidos pode danificar a bateria.** Tal pode dar origem a produção de calor, produção de fumo, inflamação ou explosão da bateria. Não continue a utilizar a bateria e dirija-se a um Serviço Após-Venda Festool autorizado.
- **Não guardar a bateria em locais com elevada humidade do ar.** Isto pode levar à corrosão da bateria.
 - **Guarde as baterias fora do alcance de crianças.**
 - **Carregue as baterias apenas em carregadores recomendados pelo fabricante.** Se um carregador, adequado para um determinado tipo de baterias, for utilizado com outras baterias, existe perigo de incêndio.
 - **Siga todas as instruções para o carregamento e nunca carregue a bateria fora da faixa de temperatura indicada no manual de instruções.** Um carregamento incorreto ou fora da faixa de temperatura permitida pode danificar a bateria e aumentar o perigo de incêndio.
 - **Nunca extinguir baterias de íões de lítio a arder, com água!** Utilizar areia ou uma manta ignífuga.
 - **Em caso de danos e de utilização incorreta da bateria, podem libertar-se vapores.** Os vapores podem irritar as vias respiratórias. Areje o espaço e, em caso de queixas, consulte um médico.
 - **Utilize a bateria apenas em conjunto com o seu aparelho Festool.** Só assim se protege a bateria de uma sobrecarga perigosa. A utilização de um outro aparelho pode causar ferimentos e perigo de incêndio.
 - **No caso de uma utilização errada, pode sair líquido da bateria. Evite o contacto**

Português

- com o líquido. No caso de existir um contacto ocasional, lavar com água. Se o líquido atingir os olhos, procure, adicionalmente, assistência médica.** O líquido libertado da bateria pode causar irritações cutâneas ou queimaduras.
- **Em caso de bateria com defeito, podem sair líquidos que humedecem os objetos adjacentes.** Verifique as peças afetadas. Limpe-as, absorvendo o líquido com papel de cozinha seco e enxaguando com água abundante. Evite o contacto com a pele, usando luvas de proteção. Se necessário, substitua as peças.
 - **Não utilize uma bateria danificada ou modificada.** Baterias danificadas ou modificadas podem ter um comportamento imprevisível e causar um incêndio, explosão ou lesões.
 - **Não utilizar baterias danificadas. A utilização de uma bateria deve ser imediatamente interrompida logo que se verificar estas características anormais, como produção de fumo, calor, descoloração ou deformação.** Com a continuação do funcionamento, a bateria pode produzir calor e fumo, inflamar-se ou explodir.
 - **Não abrir, esmagar, sobreaquecer (acima de 80 °C / 176 °F) ou queimar a bateria.** A não observância pode causar queimaduras e incêndio. Siga as instruções do fabricante.

3 Dados técnicos

Baterias de íões de lítio	BP 18 Li
Frequência	2402 - 2480 MHz
Potência isotrópica radiada equivalente (PIRE)	< 10 dBm
	Peso
BP 18 Li 3,1 Ergo I/ BP 18 Li 3,0 Ergo I	0,4 kg (0,9 lbs)
BP 18 Li 5,2 ASI/ BP 18 Li 5,0 ASI	0,7 kg (1,5 lbs)
BP 18 Li 8,0 HP-ASI	1 kg (2,2 lbs)
BP 18 Li 4,0 HPC-ASI	0,6 kg (1,3 lbs)

Para mais dados técnicos, consultar a placa de características na bateria.

4 Utilização de acordo com as disposições

As baterias são adequadas para a utilização com ferramentas de bateria Festool (consultar a respetiva ferramenta) e os carregadores Festool indicados (ver figura no início do manual de instruções).

5 Elementos do aparelho

- [1-1]** Tecla Indicação da capacidade
- [1-2]** Indicação da capacidade
- [1-3]** Indicação Bluetooth®
- [1-4]** Aberturas de ventilação (apenas BP 18 Li ... ASI)
- [1-5]** Teclas para soltar a bateria

As figuras indicadas* encontram-se no início do manual de instruções.

* As figuras podem divergir do original.

6 Funcionamento



CUIDADO

Perigo de ferimentos, arranque inesperado do aspirador móvel

- ▶ Antes de qualquer trabalho com o aspirador móvel, verificar que bateria está conectada ao aspirador móvel.

6.1 Indicações para o manuseamento ideal da bateria



A bateria é fornecida com carga parcial. Para garantir a potência total da bateria, carregar completamente a bateria no carregador antes da primeira utilização.

A bateria pode ser carregada a qualquer momento, sem reduzir a sua vida útil. Uma

interrupção do processo de carga não danifica a bateria.



Após uma desativação automática da ferramenta elétrica, não premir novamente o interruptor de ativação/desativação. A bateria pode ficar danificada.





A bateria está equipada com um controlo térmico, que apenas permite o carregamento numa faixa de temperatura entre 0 °C (32 °F) e aprox. 50 °C (122 °F). Desta forma, alcança-se uma longa vida útil da bateria.

- Armazenar a bateria, se possível, em ambientes frescos (5 °C a 25 °C / 41 °F a 77 °F) e secos (humidade do ar < 80 %).
- Não deixar a bateria no carro no verão, por exemplo.

- Um tempo de funcionamento nitidamente mais curto após o carregamento indica que a bateria está gasta e tem de ser substituída.
- Respeitar as indicações relativas à eliminação.

6.2 Indicação da capacidade

Quando é acionada a tecla Indicação da capacidade [1-1], a indicação da capacidade [1-2] mostra o estado de carga da bateria:

	70 - 100 %
	40 - 70 %
	15 - 40 %
	< 15 % *

* **Recomendação:** carregar a bateria antes de prosseguir com a utilização.

6.3 Funções Bluetooth®

Ao lado da indicação da capacidade encontra-se a indicação de **Bluetooth® [1-3]**, que mostra o estado de ligação da bateria:



luz permanente azul

A ferramenta elétrica de bateria está a trabalhar e o aspirador móvel está conectado via Bluetooth® ou a bateria está conectada a um dispositivo móvel



luz intermitente azul

A bateria está pronta para ser conectada ao dispositivo móvel (p. ex., atualização do software)





A bateria utiliza Bluetooth® para ligar e desligar, de forma automática, aspiradores móveis devidamente

Português

equipados na utilização com uma ferramenta elétrica de bateria.

Conectar a bateria ao aspirador móvel

-  O aspirador móvel só pode estar conectado a uma ferramenta elétrica de bateria de cada vez.
-  Se o aspirador móvel tiver inicialmente sido ligado com a bateria e for desligado com o comando à distância, a bateria conectada perde a sua ligação temporária ao aspirador móvel. De seguida, é possível voltar a conectar a bateria.
- ▶ Ativar o modo automático do aspirador móvel (consultar o manual de instruções do aspirador móvel).
- ▶ Se a ferramenta elétrica de bateria já tiver estado em funcionamento, assegu-

rar que a indicação da capacidade da bateria apagou, de forma a ser possível estabelecer a ligação (em determinadas situações, pode demorar vários segundos).

- ▶ Premir uma vez a tecla de ligação no aspirador móvel ou no comando à distância.
O LED no módulo recetor de instalação posterior pisca rotativamente lento a azul e o aspirador móvel está, durante 60 segundos, pronto para o estabelecimento de uma ligação.
- ▶ Ligar a ferramenta elétrica de bateria. O aspirador móvel começa a trabalhar e a bateria permanece conectada até à desativação manual do aspirador móvel.

- i** Se for conectada uma segunda bateria ao aspirador móvel, é separada a ligação da primeira bateria.

Ligar/desligar o aspirador móvel

Após o estabelecimento da ligação entre bateria e aspirador móvel, o aspirador móvel começa também a trabalhar automaticamente quando é utilizada a ferramenta elétrica de bateria.

- i** Quando o aspirador móvel é desligado através da bateria, continua a trabalhar por inércia durante quinze segundos.
- ▶ Premir o interruptor de ligar/desligar da ferramenta elétrica de bateria para ligar o aspirador móvel.

- ▶ Soltar o interruptor de ligar/desligar da ferramenta elétrica de bateria para desligar o aspirador móvel.

Desconectar a bateria do aspirador móvel

Para separar a ligação entre bateria e aspirador móvel, execute um dos seguintes passos:

- Desligar o aspirador móvel da alimentação elétrica
- Encaixar a bateria no carregador
- Conectar outra bateria ao aspirador móvel

Ligação de um dispositivo móvel

Conectar a bateria, através da App Festool Work* a um dispositivo móvel (p. ex. para uma atualização de software).

Português

- ▶ Premir a tecla Indicação da capacidade de **[1-1]**, até a indicação de Bluetooth® **[1-3]** piscar a azul. A bateria está, durante 60 segundos, pronta para o estabelecimento de uma ligação.
 - ▶ Seguir as instruções na App Festool Work*, para autorizar a ligação segura.
- * Não disponível para todos os países.

7 Manutenção e conservação

- ▶ Manter limpos os contactos de ligação na bateria.
- ▶ Manter abertas as aberturas de ventilação **[1-4]** na bateria.
- ▶ Se a bateria já não estiver operacional, dirija-se a um Serviço Após-Venda Festool autorizado (www.festool.pt/serviço).

8 Transporte

As baterias de iões de lítio incluídas estão sujeitas às disposições relativas ao transporte de mercadorias perigosas. Antes do transporte, o utilizador deve informar-se sobre as regulamentações locais. No caso de envio por terceiros (p. ex.: transporte aéreo ou empresa de transportes), devem ser respeitados os requisitos especiais. Na preparação da embalagem, tem de ser consultado um especialista em mercadorias perigosas. Enviar a bateria somente se não estiver danificada. No envio, observar as regulamentações locais. Tenha em atenção eventuais normas nacionais mais abrangentes.

9 Meio ambiente

Entregar as bateria usadas ou com defeito nos pontos de recolha (respeitar as normas

em vigor), somente descarregadas, protegidas contra curto-circuito (p. ex. isolando os polos com fita-cola) e separadas do aparelho usado.

Deste modo, as baterias são enviadas para uma reciclagem conforme as normas.

De acordo com a Diretiva Europeia sobre baterias e acumuladores e a sua transposição para a legislação nacional, os acumuladores/baterias defeituosos ou usados devem ser recolhidos separadamente e sujeitos a um reaproveitamento ecológico.

Informações sobre os pontos de recolha para uma eliminação correta podem ser encontradas em www.festool.pt/recycling.

Informações sobre REACH: www.festool.pt/reach

10 Indicações gerais

10.1 Informações sobre o Bluetooth®

Assim que a bateria estiver ligada à App Festool Work via Bluetooth® e a ligação segura tiver sido autorizada, a bateria estabelece automaticamente a ligação à App Festool Work. A bateria envia regularmente informações de estado da ferramenta e da bateria (ID, estado de funcionamento, etc.) via Bluetooth®.

A marca nominativa Bluetooth® e os logótipos são marcas registadas da Bluetooth SIG, Inc. e são utilizados sob licença pela TTS Tooltechnic Systems AG & Co. KG e, por conseguinte, pela Festool.

10.2 Informações sobre a proteção de dados

A ferramenta possui um chip para a memorização automática de dados da ferramenta

Português

e de funcionamento. Os dados guardados não contêm qualquer associação direta a pessoas.

Os dados podem ser lidos sem que haja contacto, através de ferramentas especiais, e são utilizados pela Festool apenas para o diagnóstico de erros, a resolução de situações de reparação e garantia, bem como para a melhoria da qualidade ou o aperfeiçoamento da ferramenta. Sem consentimento expresso do cliente, não há nenhuma utilização adicional dos dados.

1 Simboluri



Avertisment privind un pericol general



Citiți instrucțiunile privind siguranța din cadrul manualului de utilizare!



Nu eliminați aparatul împreună cu deșeurile menajere.



Simbol de reciclare - material reutilizabil



Acumulatorii trebuie utilizați și depozitați numai la temperaturi cuprinse între $-10\text{ }^{\circ}\text{C}$ ($14\text{ }^{\circ}\text{F}$) și max. $+50\text{ }^{\circ}\text{C}$ ($122\text{ }^{\circ}\text{F}$).



A se proteja împotriva căldurii excesive și flăcărilor deschise – a nu se arunca niciodată în foc – **pericol de explozie!**



A se proteja împotriva contactului cu apa – a nu se scufunda în lichide.



Recomandare, observație



Marcajul CE: Confirmă conformitatea aparatului cu directivele Comunității Europene.

2 Instrucțiuni privind siguranța pentru acumulatorii litiu-ion



AVERTISMENT! Citiți toate instrucțiunile privind siguranța și indicațiile. Nerespectarea instrucțiunilor privind siguranța și indicațiilor se poate solda cu electrocutări, incendii și/sau răniri grave.

Păstrați toate instrucțiunile privind siguranța și de utilizare în vederea consultării ulterioare.

Română

Celulele din acumulatorii litiu-ion sunt închise etanș la gaz și nu produc efecte nocive dacă în timpul utilizării și manevrării sunt respectate specificațiile producătorului.

- **Manevrați cu precauție bateriile descărcate. Acumulatorii reprezintă o sursă de pericol, deoarece pot cauza un curent de scurtcircuit foarte ridicat.** Chiar dacă acumulatorii litiu-ion sunt aparent în stare descărcată, aceștia nu se descarcă niciodată complet.
- **Evitați șocurile/acțiunile fizice. Șocurile și pătrunderea de obiecte pot deteriora bateriile.** Acest lucru poate produce pierderi, dezvoltare de căldură excesivă, dezvoltare de fum, aprinderea sau explozia acumulatorului.
- **Țineți acumulatorul neutilizat departe de agrafele de birou, monede, chei, cuie,**

șuruburi sau alte obiecte metalice mici care ar putea provoca scurtcircuitarea contactelor. Un scurtcircuit dintre contactele acumulatorului poate provoca arsuri sau un incendiu.

- **Nu expuneți acumulatorul la flăcări sau la temperaturi înalte.** Flăcările și temperaturile de peste 130 °C (265 °F) pot provoca explozii.
- **Protejați acumulatorul împotriva expunerii permanente la radiațiile solare.**
- **Nu deschideți pachetul de acumulatori. Deschiderea sau modificarea acumulatorului poate deteriora protecțiile.** Acest lucru poate produce dezvoltare de căldură excesivă, dezvoltare de fum, aprinderea sau explozia acumulatorului.
- **Nu scufundați acumulatorul în lichide cum ar fi apă (sărată) sau băuturi. Contactul cu lichide poate deteriora acumu-**

latorul. Acest lucru poate produce dezvoltare de căldură excesivă, dezvoltare de fum, aprinderea sau explozia acumulatorului. Nu utilizați acumulatorul în continuare și adresați-vă unui serviciu de asistență pentru clienți autorizat Festool.

- **Nu depozitați acumulatorul într-un loc cu o umiditate ridicată a aerului.** În caz contrar, acumulatorul s-ar putea coroda.
- **Nu lăsați acumulatorii la îndemâna copiilor.**
- **Încărcați acumulatorii numai cu încărcătoarele recomandate de producător.** Un încărcător care este adecvat numai pentru un anumit tip de acumulatori comportă pericolul de incendiu în cazul utilizării cu alți acumulatori.
- **Respectați toate instrucțiunile privind încărcarea și nu încărcați niciodată acumulatorul în spații cu temperaturi mai mari**

decât cele specificate în manualul de utilizare. Încărcarea eronată sau în spații cu temperaturi necorespunzătoare poate duce la distrugerea acumulatorului și crește pericolul de incendiu.

- **Nu stingeți niciodată cu apă acumulatorii litiu-ion!** Pentru a-i stinge, utilizați nisip sau o pătură ignifugă.
- **În cazul deteriorării și utilizării necorespunzătoare a acumulatorilor, poate rezulta scurgerea de vapori.** Vaporii pot irita căile respiratorii. Deplasați-vă într-un spațiu cu aer curat și consultați un medic.
- **Utilizați acumulatorul numai în combinație cu aparatul dumneavoastră Festool.** Numai în felul acesta acumulatorul este protejat împotriva suprasarcinii periculoase. Folosirea unui alt aparat poate provoca vătămări și pericol de incendiu.

- **În cazul utilizării necorespunzătoare, se poate scurge lichid din acumulator. Evitați contactul cu acesta. În cazul contactului accidental cu acest lichid, clătiți imediat cu apă zona corporală afectată. În cazul contactului lichidului cu ochii, solicitați suplimentar asistență medicală.** Lichidul care se scurge din acumulator poate provoca iritații ale pielii sau arsuri.
- **Dacă acumulatorul este defect, se poate scurge lichid și poate stropi obiectele înconjurătoare.** Verificați piesele afectate. Curățați-le prin aspirarea lichidului cu o hârtie uscată și clătiți cu multă apă. Evitați contactul cu pielea prin purtarea mănușilor de protecție. Schimbați piesele după caz.
- **Nu utilizați acumulatori deteriorați sau modificați.** Acumulatorii deteriorați sau

modificați pot avea un comportament imprevizibil și pot provoca incendii, explozii sau răniri.

- **Nu utilizați acumulatori deteriorați. Folosirea unui acumulator trebuie să fie oprită imediat dacă acesta prezintă proprietăți anormale, cum ar fi producerea unor mirosuri, căldură excesivă, decolorare sau deformare.** În cazul continuării exploatarei, acumulatorul poate dezvolta căldură excesivă și fum, se poate aprinde sau exploda.
- **Nu deschideți, nu striviți, nu supraîncălziți (la temperaturi de peste 80 °C/ 176 °F) și nu ardeți acumulatorul.** În cazul nerespectării acestor indicații, există pericolul de arsuri și de incendiu. Respectați instrucțiunile producătorului.

3 Date tehnice

Acumulatori litiu-ion		BP 18 Li
Frecvență		2402 - 2480 MHz
Putere de radiație izotropă echivalentă (EIRP)		< 10 dBm
		Greutate
BP 18 Li 3,1 Ergo I/ BP 18 Li 3,0 Ergo I		0,4 kg (0,9 lbs)
BP 18 Li 5,2 ASI/ BP 18 Li 5,0 ASI		0,7 kg (1,5 lbs)
BP 18 Li 8,0 HP-ASI		1 kg (2,2 lbs)
BP 18 Li 4,0 HPC-ASI		0,6 kg (1,3 lbs)

Pentru alte date tehnice, consultați plăcuța cu datele tehnice ale acumulatorului.

4 Utilizarea conform destinației

Acumulatorii sunt adecvați pentru utilizarea cu aparatele cu acumulatori Festool (consultați aparatul respectiv) și încărcătoarele Festool indicate (consultați figura de la începutul manualului de utilizare).

5 Componentele aparatului

- [1-1]** Tastă Indicator de capacitate
- [1-2]** Indicator de capacitate
- [1-3]** Afișaj Bluetooth®
- [1-4]** Orificii de aerisire (numai BP 18 Li ... ASI)
- [1-5]** Taste pentru eliberarea acumulatorului

Imaginile indicate* se află la începutul manualului de utilizare.

* Imaginile ar putea să difere față de original.

6 Punerea în funcțiune



PRECAUȚIE

Pericol de rănire în cazul pornirii bruște a aspiratorului mobil

- ▶ Înainte de utilizarea aspiratorului mobil, verificați care acumulator este conectat cu aspiratorul mobil.

6.1 Indicații pentru o manevrare optimă a acumulatorului



Acumulatorul este furnizat în stare parțial încărcată. Pentru a asigura puterea maximă a acumulatorului, încărcăți complet acumulatorul în încărcător înainte de prima utilizare.

Acumulatorul poate fi încărcat în orice moment; acest lucru nu reduce durata de viață

a acestuia. Întreruperea procesului de încărcare nu provoacă deteriorări ale acumulatorului.



După deconectarea automată a sculei electrice, nu mai pe comutatorul de pornire/oprire. Acumulatorul ar putea fi deteriorat.

Acumulatorul ar putea fi deteriorat.

Acumulatorul este dotat cu un sistem de monitorizare a temperaturii, care permite încărcarea numai în domeniul de temperaturi cuprins între 0 °C (32 °F) și aproximativ 50 °C (122 °F). Astfel, se asigură o durată mare de viață a acumulatorului.

- Depozitați acumulatorul, pe cât posibil, într-un spațiu răcoros (la temperaturi cuprinse între 5 °C și 25 °C/41 °F și 77 °F) și uscat (cu o umiditate a aerului < 80%).
- Pe timp de vară, nu lăsați acumulatorul în mașină, de exemplu.

- Un timp de funcționare redus considerabil indică faptul că acumulatorul este uzat și că trebuie înlocuit.
- Respectați indicațiile privind eliminarea ca deșeu.

6.2 Indicatorul de capacitate

Indicatorul de capacitate **[1-2]** prezintă, la acționarea tastei Indicator de capacitate **[1-1]**, starea de încărcare a acumulatorului:

	70-100%
	40-70%
	15-40%
	< 15% *

* **Recomandare:** Încărcați acumulatorul înainte de a continua utilizarea acestuia.

6.3 Funcții Bluetooth®

Lângă indicatorul de capacitate se află indicatorul **Bluetooth® [1-3]**, care indică starea de conectare a acumulatorului:



aprindere permanentă în albastru

Scula electrică cu acumulator este în funcțiune, iar aspiratorul mobil este conectat prin Bluetooth® sau acumulatorul este conectat cu un dispozitiv mobil



aprindere intermitentă în albastru

Acumulatorul este pregătit pentru conectarea cu dispozitivul mobil (de exemplu, actualizarea software-ului)





Acumulatorul utilizează funcția Bluetooth® pentru a porni și opri automat aspiratoarele mobile dotate

Română

corespunzător în cazul utilizării cu o sculă electrică cu acumulator.

Conectarea acumulatorului cu aspiratorul mobil

-  Aspiratorul mobil poate fi conectat concomitent cu numai o sculă electrică cu acumulator.
-  Dacă aspiratorul mobil a fost pornit inițial cu acumulatorul și este oprit de la sistemul de comandă de la distanță, legătura temporară dintre acumulator și aspiratorul mobil este pierdută. Ulterior, acumulatorii pot fi reconectați.
- ▶ Activați modul automat al aspiratorului mobil (consultați manualul de utilizare a aspiratorului mobil).

- ▶ Dacă scula electrică cu acumulator a fost pusă deja în funcțiune, asigurați-vă că indicatorul de capacitate al acumulatorului este stins, pentru ca stabilirea legăturii să fie posibilă (în anumite cazuri, poate dura mai multe secunde).
- ▶ Apăsăți o dată tasta de conectare de la aspiratorul mobil sau de la sistemul de comandă de la distanță. LED-ul de la modulul de recepție post-echipare se aprinde intermitent în albastru cu rotație lentă și aspiratorul mobil este pregătit pentru conectare timp de 60 de secunde.
- ▶ Porniți scula electrică cu acumulator. Aspiratorul mobil pornește și acumulatorul este conectat până la oprirea manuală a aspiratorului mobil.

- i** Dacă se conectează un al doilea acumulator cu aspiratorul mobil, se întrerupe legătura cu primul acumulator.

Pornirea/Oprirea aspiratorului mobil

După realizarea conexiunii dintre acumulator și aspiratorul mobil, acesta din urmă pornește automat în cazul utilizării sculei electrice cu acumulator.

- i** Dacă aspiratorul mobil se deconectează prin intermediul acumulatorului, acesta continuă să funcționeze din inerție până la cincisprezece secunde.

- ▶ Apăsați comutatorul de pornire/oprire de la scula electrică cu acumulator pentru a porni aspiratorul mobil.

- ▶ Eliberați comutatorul de pornire/oprire de la scula electrică cu acumulator pentru a opri aspiratorul mobil.

Separarea acumulatorului de la aspiratorul mobil

Pentru a întrerupe legătura dintre acumulator și aspiratorul mobil, parcurgeți una dintre următoarele etape:

- Întrerupeți alimentarea electrică a aspiratorului mobil
- Așezați acumulatorul pe încărcător
- Conectați celălalt acumulator la aspiratorul mobil

Conectarea unui dispozitiv mobil

Conectați acumulatorul prin Festool Work App* la un dispozitiv mobil (de exemplu, pentru actualizarea software-ului).

Română

- ▶ Apăsati tasta indicatorului de capacitate **[1-1]** până când indicatorul Bluetooth® **[1-3]** se aprinde intermitent în albastru.

Acumulatorul este pregătit pentru conectare timp de 60 de secunde.

- ▶ Pentru a autoriza conexiunea securizată, urmați instrucțiunile din cadrul Festool Work App*.

* Nu este disponibilă pentru toate țările.

7 **Întreținerea și îngrijirea**

- ▶ Păstrați curate contactele de la acumulator.
- ▶ Mențineți deschise orificiile de aerisire **[1-4]** din acumulator.
- ▶ Dacă acumulatorul nu mai este funcțional, contactați serviciul de asistență pentru clienți Festool autorizat (www.festool.ro/service).

8 **Transportul**

Acumulatorii litiu-ion se află sub incidența cerințelor legislației privind mărfurile periculoase. Înainte de transportare, utilizatorul trebuie să se informeze cu privire la reglementările locale. În cazul expedierii de către terți (de exemplu: transport aerian sau companie de transport), trebuie respectate cerințe speciale. La pregătirea coletului, trebuie solicitate serviciile un expert în domeniul mărfurilor periculoase. Expediați acumulatorul numai dacă acesta nu este deteriorat. La expediere, țineți cont de reglementările locale. Respectați, de asemenea, eventualele dispoziții naționale suplimentare.

9 **Mediul înconjurător**

Predarea la centrele de colectare a pachetelor de acumulatori uzate sau defecte es-

te permisă numai dacă acestea sunt descărcate și asigurate împotriva scurtcircuitării (de exemplu, prin izolarea cu bandă adezivă a polilor) și dacă sunt separate de aparatul uzat (respectarea normelor aflate în vigoare).

Astfel, pachetele de acumulatori sunt introduse într-un circuit de reciclare organizat.

Conform directivei europene privind eliminarea ecologică a bateriilor și acumulatorilor, acumulatorii/bateriile defecte/defecte sau uzați/uzate trebuie să fie colectați/colectate separat în vederea revalorificării în conformitate cu normele de mediu.

Informațiile referitoare la centrele de colectare ecologică sunt disponibile pe site-ul web www.festool.ro/recycling.

Informații de REACH: www.festool.ro/reach

10 Indicații generale

10.1 Informații prin intermediul Bluetooth®

Imediat ce acumulatorul este conectat prin Bluetooth® cu Festool Work App, iar conexiunea securizată a fost autorizată, acumulatorul se conectează automat cu Festool Work App. Apoi, acumulatorul transmite cu regularitate prin Bluetooth® informații cu privire la starea aparatului și a sa (ID, starea de funcționare etc.).

Marca verbală Bluetooth® și siglele reprezentă mărci înregistrate ale Bluetooth SIG, Inc. și sunt utilizate de către TTS Tooltechnic Systems AG & Co. KG și, în consecință, și de Festool, sub licență.

Română

10.2 Informații privind protecția datelor

Aparatul conține un cip pentru salvarea automată a datelor mașinii și a datelor de lucru. Datele salvate nu conțin referiri directe la utilizator.

Datele pot fi exportate fără contact cu aparate speciale și sunt utilizate de Festool exclusiv pentru diagnoza pe baza erorilor, desfășurarea reparațiilor și garanției, precum și pentru îmbunătățirea calității, respectiv perfecționarea aparatului. Fără aprobarea explicită a clientului, datele nu vor fi utilizate în afara acestui cadru.

1 Символы

Внимание. Опасность (прочие опасности)



Прочтите руководство по эксплуатации и указания по технике безопасности!



Не выбрасывайте вместе с бытовыми отходами.



Знак вторичной переработки материала



Диапазон температур эксплуатации и хранения аккумуляторов от $-10\text{ }^{\circ}\text{C}$ ($14\text{ }^{\circ}\text{F}$) до $+50\text{ }^{\circ}\text{C}$ ($122\text{ }^{\circ}\text{F}$).



Берегите от высоких температур и открытого огня — не бросайте в огонь — **опасность взрыва!**



Бережь от воды — не погружать в жидкости.



Инструкция, рекомендация



Маркировка CE: подтверждает соответствие инструмента основным требованиям директив ЕС.

2 Указания по технике безопасности при обращении с литий-ионными аккумуляторами

ОСТОРОЖНО! Прочтите все указания по технике безопасности и инструкции. Неточное соблюдение указаний может стать причиной поражения электрическим током, пожара и/или серьезных травм.

Русский

Сохраняйте все указания по технике безопасности и инструкции для следующего пользователя.

Ячейки литий-ионного аккумулятора газонепроницаемы и безопасны при условии соблюдения инструкций изготовителя по эксплуатации.

- **Осторожно обращайтесь с разряженными аккумуляторами. Аккумуляторы являются источником опасности, т. к. при коротком замыкании вызывают ток очень большой силы. Даже кажущийся разряженным аккумулятор никогда не бывает полностью разряженным.**
- **Избегайте механического воздействия и ударов. Удары и проникновение предметов могут вызвать повреждение аккумулятора.** Как следствие, возможны утечки, нагрев, образование ды-

ма, воспламенение или взрыв аккумулятора.

- **Держите неиспользуемый аккумулятор на безопасном расстоянии от канцелярских скрепок, монет, ключей, гвоздей, винтов/шурупов или иных мелких металлических предметов, которые могут стать причиной перемыкания аккумуляторных контактов.** Замыкание контактов аккумулятора может привести к ожогам или возгоранию.
- **Не подвергайте аккумулятор воздействию огня или слишком высоких температур.** Воздействие пламени или температуры свыше 130 °C (265 °F) может спровоцировать взрыв аккумулятора.
- **Не подвергайте аккумулятор длительному воздействию прямых солнечных лучей.**

- **Не вскрывайте аккумулятор. Вскрытие и внесение изменений в аккумулятор может нарушить меры безопасности.** Это может привести к (чрезмерному) нагреву, дымообразованию, воспламенению или взрыву аккумулятора.
- **Не опускайте аккумуляторы в жидкости, например, (солёную) воду или напитки. Контакт с жидкостями может стать причиной повреждения аккумулятора.** Это может привести к (чрезмерному) нагреву, дымообразованию, воспламенению или взрыву аккумулятора. Больше не используйте такой аккумулятор — обратитесь в авторизованную сервисную службу Festool.
- **Не храните аккумулятор в помещениях с высокой влажностью.** Влажный воздух может вызвать коррозию аккумулятора.
- **Храните аккумуляторы в местах, не доступных для детей.**
- **Заряжайте аккумуляторы только в зарядных устройствах, рекомендованных изготовителем.** При зарядке аккумулятора в зарядном устройстве несоответствующего типа существует опасность возгорания.
- **Соблюдайте все инструкции по зарядке и никогда не заряжайте аккумулятор вне указанного в руководстве по эксплуатации температурного диапазона.** Ошибочная зарядка или зарядка вне допустимого температурного диапазона могут вызвать разрушение аккумулятора и стать причиной пожара.
- **Не гасите загоревшийся литий-ионный аккумулятор водой!** Используйте для

Русский

- этого песок или противопожарное покрывало.
- **В случае повреждения и неправильного использования аккумулятора возможно выделение паров.** Выделяющиеся пары могут вызывать раздражение дыхательных путей. Обеспечьте приток свежего воздуха и в случае недомогания вызовите врача.
 - **Используйте аккумулятор только с аппаратом Festool.** Только в этом случае исключается опасная перегрузка аккумулятора. Использование другого аппарата может стать причиной ожога и возгорания.
 - **При неправильном обращении из аккумулятора может вытекать электролит. Избегайте контакта с ним. При случайном попадании на кожу смойте его водой. При попадании электролита**

в глаза обратитесь за медицинской помощью. Вытекающий электролит может привести к кожным раздражениям или ожогам.

- **Из неисправного аккумулятора может вытечь электролит и попасть на близлежащие детали.** Проверьте соответствующие детали. Соберите электролит сухим бумажным полотенцем и промойте детали достаточным количеством воды. Не допускайте попадания электролита на кожу — надевайте защитные перчатки. При необходимости замените детали.
- **Не используйте повреждённый аккумулятор или аккумулятор с изменённой конструкцией.** Такие аккумуляторы могут работать непредсказуемо и стать причиной возгорания, взрыва или травмирования.

- **Не пользуйтесь дефектными аккумуляторами. Если аккумулятор выделяет необычный запах, нагревается, меняет цвет или форму, либо иным образом изменяет свойства, немедленно прекратите его использование.** Если продолжить пользоваться аккумулятором, он может перегреться, задымиться, воспламениться или взорваться.
- **Не вскрывайте и не раздавливайте аккумулятор, не нагревайте его выше 80 °C (176 °F) и не бросайте в огонь.** Игнорирование этого предупреждения может привести к ожогам или возгоранию. Соблюдайте указания изготовителя.

3 Технические данные

Литий-ионные аккумуляторы		BP 18 Li
Частота		2402— 2480 МГц
Эквивалентная изотропно-излучаемая мощность (ЭИИМ)		< 10 дБм
		Масса
BP 18 Li 3,1 Ergo I/ BP 18 Li 3,0 Ergo I		0,4 кг (0,9 фунта)
BP 18 Li 5,2 ASI/ BP 18 Li 5,0 ASI		0,7 кг (1,5 фунта)
BP 18 Li 8,0 HP-ASI		1 кг (2,2 фунта)
BP 18 Li 4,0 HPC-ASI		0,6 кг (1,3 фунта)

Русский

Другие технические данные см. на заводской табличке на аккумуляторе.

Дата производства - см. этикетку инструмент

4 Применение по назначению

Аккумуляторы предназначены для использования с аккумуляторными инструментами Festool (см. соответствующий электроинструмент) и указанными зарядными устройствами Festool (см. рисунок в начале руководства по эксплуатации).

Инструмент сконструирован для профессионального применения.

5 Составные части инструмента

- [1-1]** Кнопка индикатора ёмкости
- [1-2]** Индикатор ёмкости
- [1-3]** Индикация статуса Bluetooth®-соединения
- [1-4]** Вентиляционные отверстия (только для BP 18 Li ... ASI)
- [1-5]** Кнопки отсоединения аккумулятора

Иллюстрации* находятся в начале руководства по эксплуатации.

* Иллюстрации могут отличаться от оригинала.

6 Эксплуатация



ВНИМАНИЕ

Опасность травмирования, неожиданный запуск пылеудаляющего аппарата

- ▶ Перед началом работы с пылеудаляением проверьте, какой аккумуляторный инструмент имеет соединение с пылеудаляющим аппаратом.

6.1 Указания по правильному обращению с аккумулятором



Аккумулятор поставляется частично заряженным. Для обеспечения полной мощности перед первым использованием полностью зарядите аккумулятор в зарядном устройстве.

Аккумулятор можно подзаряжать в любое время, это не уменьшает его срок службы. Прерывание процесса зарядки не вредит аккумулятору.



После автоматического выключения электроинструмента не нажимайте кнопку включения/выключения. Это может привести к повреждению аккумулятора.

Аккумулятор оснащён защитной схемой контроля температуры, которая допускает зарядку только в температурном диапазоне от 0 °C (32 °F) до 50 °C (122 °F). Благодаря этому обеспечивается долгий срок службы аккумулятора.





- По возможности храните аккумулятор в прохладном (5—25 °C / 41—77 °F) и сухом месте (влажность воздуха < 80 %).

Русский

- Не оставляйте аккумулятор в автомобиле, например, в летний период.
- Заметное сокращение времени работы после зарядки указывает на необходимость замены аккумулятора.
- Соблюдайте указания по утилизации.

6.2 Индикатор ёмкости

Индикатор ёмкости [1-2] показывает уровень заряда аккумулятора при нажатии кнопки [1-1]:

	70—100 %
	40—70 %
	15—40 %
	< 15 % *

* **Рекомендация:** зарядите аккумулятор перед его дальнейшим использованием.

6.3 Функции Bluetooth®

Рядом с индикатором ёмкости находится индикация статуса Bluetooth®-соединения [1-3] аккумулятора:

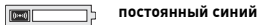

Аккумуляторный инструмент работает, и пылеудаляющий аппарат соединён по Bluetooth® или аккумулятор соединён с мобильным устройством

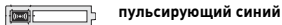



Аккумулятор готов к соединению с мобильным устройством (например, для обновления ПО)



Аккумулятор использует Bluetooth®-соединение для автоматического включения/выключения пылеудаляющего аппарата,

оснащённого принимающим модулем, при работе с аккумуляторным инструментом.

Установление соединения между аккумулятором и пылеудаляющим аппаратом

-  Пылеудаляющий аппарат может иметь соединение только с одним аккумуляторным инструментом.
-  Если пылеудаляющий аппарат был включён по сигналу от аккумулятора, а выключается с пульта ДУ, то при этом отменяется временное соединение аккумулятора с аппаратом. Позднее это соединение можно восстановить.

- ▶ Переведите пылеудаляющий аппарат в автоматический режим (см. Руководство по эксплуатации аппарата).
- ▶ Если Вы только что работали с электроинструментом, дождитесь, пока погаснет индикатор ёмкости аккумулятора (это может длиться несколько секунд), только после этого можно выполнить соединение.
- ▶ Один раз нажмите кнопку соединения на аппарате или на пульте ДУ. Светодиодное кольцо на принимающем модуле начинает редко мигать по кругу, и это значит, что аппарат готов к соединению в течение 60 секунд.
- ▶ Включите аккумуляторный инструмент. Пылеудаляющий аппарат включается, и между ним и аккумулятором инструмента устанавливается соединение до выключения аппарата вручную.

Русский

- ❗ Если в это время к аппарату подсоединяется второй аккумулятор, то соединение с первым аккумулятором отменяется.

Включение/выключение пылеудаляющего аппарата

После установления соединения между аккумулятором и аппаратом последний автоматически включается вместе с аккумуляторным инструментом.

- ❗ При выключении аппарата через аккумулятор он продолжает работать ещё пятнадцать секунд.
- ▶ Для включения пылеудаляющего аппарата нажмите кнопку включения/выключения на электроинструменте.

- ▶ Для выключения пылеудаляющего аппарата отпустите кнопку включения/выключения на электроинструменте.

Отсоединение аккумулятора от пылеудаляющего аппарата

Для отсоединения аккумулятора от пылеудаляющего аппарата выполните одно из следующих действий:

- обесточьте пылеудаляющий аппарат
- вставьте аккумулятор в зарядное устройство
- Соединение пылеудаляющего аппарата с другим аккумулятором

Подсоединение мобильного устройства

Соедините аккумулятор с мобильным устройством через приложение Festool Work* (например, для обновления ПО).

- ▶ Нажимайте кнопку индикатора ёмкости **[1-1]**, пока не замигает синий светодиод Bluetooth® **[1-3]**. Аккумулятор готов к соединению в течение 60 секунд.
- ▶ Для безопасной авторизации соединения выполняйте указания приложения Festool Work*.

* Доступно не во всех странах.

7 Обслуживание и уход

- ▶ Следите за чистотой соединительных контактов на аккумуляторе.
- ▶ Не перекрывайте вентиляционные отверстия **[1-4]** на аккумуляторе.
- ▶ Если аккумулятор перестал работать, обратитесь в авторизованную сервисную службу Festool (www.festool.ru/сервис).

8 Транспортировка

Входящие в комплект литий-ионные аккумуляторы подпадают под действие закона о перевозке опасных грузов. Перед перевозкой пользователь должен ознакомиться с региональными предписаниями. При перевозке сторонними организациями (например авиатранспортом или транспортной компанией) предъявляются особые требования. При подготовке товара к отгрузке необходимо воспользоваться услугами специалиста по обращению с опасными грузами. Пересылать можно только неповреждённые аккумуляторы. Соблюдайте региональные предписания по почтовым пересылкам. Учитывайте дополнительные национальные предписания.

Русский

9 Окружающая среда

Сдавать **отработавшие или дефектные аккумуляторы** в пункты приёма можно только в разряженном состоянии, защитив их от короткого замыкания (например, обмотав полюса изолентой), отдельно от бывшего в эксплуатации инструмента (соблюдайте действующие предписания).

Оттуда они направляются на переработку в установленном порядке.

Согласно Европейской директиве об использованных батареях/элементах питания и аккумуляторах, а также гармонизированным национальным стандартам дефектные или отслужившие свой срок батареи/элементы питания/аккумуляторы должны утилизироваться отдельно и на-

правляться на экологически безопасную переработку.

Информацию о пунктах приёма и надлежащей утилизации см. на www.festool.ru/recycling.

Информация по директиве REACH:
www.festool.ru/reach

10 Общие указания

10.1 Информация о Bluetooth®

Сразу после установления Bluetooth®-соединения с приложением Festool Work и безопасной авторизации соединения аккумулятор автоматически соединяется с ним. Аккумулятор начинает регулярно посылать уведомления о статусе инструмента и самого аккумулятора (ID, рабочий режим и т. п.) через Bluetooth®.

Логотипы «Bluetooth®» являются зарегистрированными товарными знаками Bluetooth SIG, Inc., и любое использование этих знаков компанией TTS Tooltechnic Systems AG & Co. KG и, следовательно, компанией Festool возможно только при наличии лицензии.

10.2 Информация о защите данных

Инструмент оснащён меткой RFID для автоматического сохранения рабочих и эксплуатационных данных. Сохранённые данные не привязаны к какому-либо определённому лицу.

Данные можно считывать бесконтактным способом с помощью специальных устройств. Эти данные используются Festool только в целях диагностики ошибок, ремонта и исполнения гарантийных обязательств, а также для повышения качества

или усовершенствования электроинструмента. Любое иное использование данных — без соответствующего (письменного) согласия клиента — не допускается.

1 Symboly



Varovanie pred všeobecným nebezpečenstvom



Prečítajte si návod na obsluhu, bezpečnostné upozornenia!



Nevyhadzujte do odpadu z domácností.



Symbol recyklácie – recyklovateľný materiál



Použitie a skladovanie akumulátora len v teplotnom rozsahu od -10 °C (14 °F) do $\text{max. } +50\text{ °C}$ (122 °F).



Chráňte pred teplom a otvoreným ohňom – nikdy nevhadzujte do ohňa – **nebezpečenstvo výbuchu!**



Chráňte pred vodou – neponárajte do tekutín.



Tip, upozornenie



Označenie CE: Potvrďuje zhodu zariadenia so smernicami Európskeho spoločenstva.

2 Bezpečnostné upozornenia pre lítiovo-iónový akumulátor



VAROVANIE! Prečítajte si všetky bezpečnostné upozornenia a pokyny. Zanedbanie dodržania bezpečnostných upozornení a pokynov môže zapríčiniť zásah elektrickým prúdom, požiar a/alebo ťažké zranenia.

Odložte si všetky bezpečnostné upozornenia a pokyny, aby ste ich mohli použiť aj v budúcnosti.

Články lítiovo-iónových akumulátorov sú plynutesne uzavreté a neškodné, ak sa pri ich používaní a pri manipulácii s nimi dodržiavajú predpisy výrobcu.

- **S vybitými akumulátormi manipulujte opatrne. Akumulátory predstavujú zdroj nebezpečenstva, pretože môžu spôsobiť veľmi vysoký skratový prúd.** Aj keď sú lítiovo-iónové akumulátory zdanlivo vybité, nikdy sa nevybijú úplne.
- **Zabráňte fyzickým úderom/vplyvom. Údery a vniknutie predmetov môžu poškodiť akumulátor.** Môže to spôsobiť netesnosť, prehrievanie, dymenie, vznietenie alebo výbuch akumulátora.
- **Nepoužívaný akumulátor uschovajte tak, aby bol mimo dosahu kancelárskych sponiek, mincí, kľúčov, klincov, skrutiek alebo iných malých kovových predmetov, ktoré by mohli spôsobiť spojenie kontak-**

tov. Skrat medzi kontaktmi akumulátora môže mať za následok popáleniny alebo požiar.

- **Akumulátor nevystavujte ohňu ani vysokým teplotám.** Oheň a teploty nad 130 °C (265 °F) môžu spôsobiť výbuch.
- **Akumulátor chráňte pred dlhodobým slnečným žiarením.**
- **Neotvárajte akumulátor. Otvorenie a zmeny akumulátora môžu negatívne ovplyvniť bezpečnostné opatrenia.** Môže to spôsobiť prehrievanie, dymenie, vznietenie alebo výbuch akumulátora.
- **Akumulátor neponárajte do tekutín, ako (slaná) voda alebo nápoje. Kontakt s tekutinami môže akumulátor poškodiť.** Môže to spôsobiť prehrievanie, dymenie, vznietenie alebo výbuch akumulátora. Akumulátor ďalej nepoužívajte a obráťte sa na autorizovaný servis Festool.

Slovenský

- **Akumulátor neskladujte pri vysokej vlhkosti vzduchu.** Môže to spôsobiť koróziu akumulátora.
- **Akumulátory uchovávajte mimo dosahu detí.**
- **Akumulátory nabíjajte len s nabíjačkami odporúčanými výrobcom.** Pri použití nabíjačky, ktorá je určená pre jeden typ akumulátorov, hrozí riziko vzniku požiaru v prípade, keď sa používa s inými akumulátormi.
- **Dodržiavajte pokyny na nabíjanie a akumulátor nikdy nenabíjajte mimo teplotného rozsahu uvedeného v návode na obsluhu.** Nesprávne nabíjanie alebo nabíjanie mimo povoleného teplotného rozsahu môže zničiť akumulátor a zvýšiť riziko vzniku požiaru.
- **Horiace lítiovo-iónové akumulátory nikdy nehaste vodou!** Použite piesok alebo hasiacu prikrývku.
- **Pri poškodení a neodbornom používaní akumulátora môžu unikáť výpary.** Výpary môžu dráždiť dýchacie cesty. Zabezpečte prívod čerstvého vzduchu a v prípade ťažkostí vyhľadajte lekára.
- **Akumulátor používajte len v spojení s vaším elektrickým zariadením Festool.** Len tak sa akumulátor ochráni pred nebezpečným preťažením. Používanie iného zariadenia môže viesť k poraneniám a nebezpečenstvu požiaru.
- **Pri nesprávnom zaobchádzaní môže z akumulátora unikáť kvapalina. Vyvarujte sa kontaktu s ňou. Pri náhodnom kontakte zasiahnuté miesto opláchnite vodou. Ak sa dostane kvapalina do očí, okamžite vyhľadajte pomoc lekára.** Uni-

kajúca kvapalina môže spôsobiť podráždenie pokožky alebo popáleniny.

- **Keď je akumulátor chybný, môže z neho unikať tekutina, ktorá môže zmáččať susediace predmety.** Skontrolujte príslušné časti. Vyčistite ich tak, že tekutiny vysajete suchou papierovou utierkou a opláchnete dostatočným množstvom vody. Zabráňte kontaktu s kožou používaním ochranných rukavíc. V prípade potreby tieto časti vymeňte.
- **Nepoužívajte poškodené alebo upravované akumulátory.** Poškodené alebo upravované akumulátory sa môžu správať nepredvídateľne a spôsobiť požiar, výbuch alebo poranenia.
- **Nepoužívajte poškodené akumulátory. Akumulátor sa musí okamžite prestať používať, ak vykazuje neobvyklé vlastnosti, ako zápach, teplo, sfarbenie alebo**

deformácia. Pri pokračujúcej prevádzke sa môže akumulátor veľmi zohriať a dymit', vznietiť sa alebo vybuchnúť.

- **Akumulátor neotvárajte, nestláčajte, neprehrievajte (nad 80 °C / 176 °F) ani nespálujte.** Pri nedodržaní hrozí riziko popálenia a vzniku požiaru. Dodržiavajte pokyny výrobcu.

3 Technické údaje

Lítiovo-iónové akumulátory	BP 18 Li
Frekvencia	2 402 – 2 480 MHz
Ekvivalentný izotropný výkon žiarenia (EIRP)	< 10 dBm

Slovenský

	Hmotnosť
BP 18 Li 3,1 Ergo I/ BP 18 Li 3,0 Ergo I	0,4 kg (0,9 lbs)
BP 18 Li 5,2 ASI/ BP 18 Li 5,0 ASI	0,7 kg (1,5 lbs)
BP 18 Li 8,0 HP-ASI	1 kg (2,2 lbs)
BP 18 Li 4,0 HPC-ASI	0,6 kg (1,3 lbs)

Ďalšie technické údaje nájdete na typovom štítku na akumulátore.

4 Používanie v súlade s určením

Akumulátory sú vhodné na používanie s elektrickým akumulátorovým náradím Festool (pozri príslušné náradie) a uvedenými nabíjačkami Festool (pozri obrázok na začiatku návodu na obsluhu).

5 Prvky náradia

- [1-1]** Tlačidlo indikátora kapacity
- [1-2]** Indikátor kapacity
- [1-3]** Indikátor Bluetooth®
- [1-4]** Vetracie otvory (len BP 18 Li ... ASI)
- [1-5]** Tlačidlá na uvoľnenie akumulátora

Uvedené obrázky* sa nachádzajú na začiatku návodu na obsluhu.

* Obrázky sa môžu líšiť od originálu.

6 Používanie



POZOR

Nebezpečenstvo poranenia, neočakávané spustenie mobilného vysávača

- Pred akýmkoľvek prácou pomocou mobilného vysávača skontrolujte, ktorý akumulátor je spojený s mobilným vysávačom.

6.1 Upozornenia pre optimálne zaobchádzanie s akumulátorom



Akumulátor sa dodáva čiastočne nabitý. Aby bol zaručený plný výkon akumulátora, pred prvým použitím akumulátor úplne nabite v nabíjačke.

Akumulátor sa môže nabíjať kedykoľvek bez toho, aby sa skrátila jeho životnosť. Preru-

šenie procesu nabíjania akumulátor nepoškodí.



Po automatickom vypnutí elektrického náradia nestláčajte ďalej vypínač. Akumulátor sa môže po-

škodiť.

Akumulátor je vybavený snímačom teploty, ktorý umožňuje nabíjanie len v teplotnom rozsahu 0 °C (32 °F) až cca 50 °C (122 °F). Dosiahne sa tak dlhá životnosť akumulátora.

- Akumulátor skladujte podľa možnosti na chladnom (5 °C až 25 °C / 41 °F až 77 °F) a suchom (vlhkosť vzduchu < 80 %) mieste.
- Akumulátor nenechávajte, napr. v lete, ležať v aute.

Slovenský

- Podstatne skratený prevádzkový čas po nabití znamená, že akumulátor je opotrebovaný a musí sa vymeniť.
- Dodržiavajte upozornenia týkajúce sa likvidácie.

6.2 Indikátor kapacity

Indikátor kapacity [1-2] zobrazuje pri stlačení tlačidla indikátora kapacity [1-1] stav nabíjania akumulátora:



70 – 100 %



40 – 70 %



15 – 40 %



< 15 % *

* **Odporúčanie:** Akumulátor pred ďalším použitím nabite.

6.3 Funkcie Bluetooth®

Vedľa indikátora kapacity sa nachádza indikátor **Bluetooth® [1-3]**, ktorý zobrazuje stav pripojenia akumulátora:



modré svetlo svieti

Akumulátorové elektrické náradie beží a mobilný vysávač je prepojený prostredníctvom Bluetooth® alebo je akumulátor spojený s mobilným koncovým zariadením



pulzujúce modré svetlo



Akumulátor je pripravený na spojenie s mobilným koncovým zariadením (napr. update softvéru)



Akumulátor používa Bluetooth® na automatické zapnutie a vypnutie príslušne vybavených mobilných vy-

sávačov pri použití akumulátorového elektrického náradia.

Spojenie akumulátora s mobilným vysávačom

-  Mobilný vysávač je možné súčasne spojiť len s jedným akumulátorovým elektrickým náradím.
-  Ak bol mobilný vysávač na začiatku zapnutý prostredníctvom akumulátora a vypnutý diaľkovým ovládaním, stráca pripojený akumulátor svoje dočasné spojenie s mobilným vysávačom. Následne sa akumulátor pripojí znovu.
- ▶ Aktivujte automatický režim mobilného vysávača (pozri návod na obsluhu mobilného vysávača).

- ▶ Ak už bolo akumulátorové elektrické náradie v prevádzke, uistite sa, či indikátor kapacity akumulátora zhasol, aby bolo spojenie možné (v ojedinelých prípadoch to môže trvať niekoľko sekúnd).
- ▶ Jedenkrát stlačte spájacie tlačidlo na mobilnom vysávači alebo na diaľkovom ovládaní.
LED na prijímacom module dovybavenia pomaly bliká namodro a mobilný vysávač je na 60 sekúnd pripravený na pripojenie.
- ▶ Zapnite akumulátorové elektrické náradie.
Mobilný vysávač beží a akumulátor je pripojený až do manuálneho vypnutia mobilného vysávača.
-  Ak sa s mobilným vysávačom spojí druhý akumulátor, spojenie s prvým akumulátorom sa preruší.

Slovenský

Zapnutie/vypnutie mobilného vysávača

Po pripojení akumulátora a mobilného vysávača sa mobilný vysávač automaticky zapne pri použití akumulátorového elektrického náradia.

 Ak sa mobilný vysávač vypne prostredníctvom akumulátora, beží ešte ďalších pätnásť sekúnd.

- ▶ Stlačte tlačidlo zapnutia/vypnutia na akumulátorovom elektrickom náradí, čím zapnete mobilný vysávač.
- ▶ Uvoľnite tlačidlo zapnutia/vypnutia na akumulátorovom elektrickom náradí, čím vypnete mobilný vysávač.

Odpojenie akumulátora od mobilného vysávača

Na odpojenie akumulátora a mobilného vysávača vykonajte nasledujúce kroky:

- Odpojte mobilný vysávač od napájania
- Vložte akumulátor do nabíjačky
- Spojte akumulátor s iným mobilným vysávačom

Zapojenie mobilného koncového zariadenia

Pomocou aplikácie Festool Work* pripojte akumulátor na mobilné koncové zariadenie (napr. na aktualizáciu softvéru).

- ▶ Tlačidlo indikátora kapacity **[1-1]** držte stlačené, kým indikátor Bluetooth® **[1-3]** nezačne pulzovať namodro. Akumulátor je na 60 sekúnd pripravený na pripojenie.
- ▶ Aby ste autorizovali zabezpečené pripojenie, postupujte podľa pokynov v aplikácii Festool Work*.

* Nie je k dispozícii pre každú krajinu.

7 Údržba a starostlivosť

- ▶ Pripojovacie kontakty na akumulátore udržiavajte čisté.
- ▶ Vetracie otvory [1-4] na akumulátore udržiavajte otvorené.
- ▶ Ak akumulátor už nie je funkčný, obráťte sa na autorizovaný zákaznícky servis Festool (www.festool.sk/servis).

8 Preprava

Dodané lítiovo-iónové akumulátory podliehajú požiadavkám legislatívy o nebezpečnom tovare. Používateľ sa musí pred prepravou informovať o miestnych predpisoch. Pri odosielaní treťou stranou (napr.: leteckou dopravou alebo špedíciou) sa musia dodržiavať mimoriadne požiadavky. V takýchto prípadoch sa musí ku príprave zásielky prizvať expert na nebezpečný tovar. Akumulátor odosielajte len vtedy, ak je ne-

poškodený. Pri odosielaní rešpektujte miestne predpisy. Dodržiavajte prípadné ďalšie vnútroštátne predpisy.

9 Životné prostredie

Opotrebované alebo poškodené akumulátory odovzdávajte na miestach spätného odberu iba vo vybitom stave, so zabezpečením proti skratu (napr. zaizolovaním pólov prúžkami lepiacej pásky) a vybrané zo starého zariadenia (dodržiavajte platné predpisy).

Akumulátory tak prejdú procesom riadenej recyklácie.

Podľa európskej smernice o batériách a akumulátoroch a jej transpozície v národnom práve sa musia poškodené alebo opotrebované akumulátory/batérie zbierať separovane a odovzdávať na opätovnú recykláciu, v súlade s predpismi o ochrane životného prostredia.

Slovenský

Informácie o miestach spätného odberu pre náležitú likvidáciu sú uvedené na www.festool.sk/recycling.

Informácie o REACH: www.festool.sk/reach

10 Všeobecné upozornenia

10.1 Informácie o Bluetooth®

Keď je akumulátor cez Bluetooth® spojený s aplikáciou Festool Work a zabezpečené spojenie bolo autorizované, od tohto okamihu sa už akumulátor spojí s aplikáciou Festool Work automaticky. Akumulátor potom pravidelne vysiela informácie o stave náradia a akumulátora (ID, prevádzkový stav atď.) cez Bluetooth®.

Značka Bluetooth® a logá sú registrované značky spoločnosti Bluetooth SIG, Inc. a v rámci licencie ich používa spoločnosť

TTS Tooltechnic Systems AG & Co. KG, a teda Festool.

10.2 Informácie o ochrane údajov

Náradie má čip na automatické ukladanie údajov o náradí a prevádzkových údajov. Uložené údaje neobsahujú priame osobné údaje.

Údaje sa dajú prečítať bezkontaktné špeciálnymi zariadeniami a firma Festool ich použije výlučne na diagnostiku chýb, vybavenie opráv a záruk, ako aj na zlepšenie kvality, príp. ďalší vývoj náradia. Údaje sa nebudú používať na iné účely bez výslovného súhlasu zákazníka.

1 Simboli

Opozorilo za splošno nevarnost



Preberite varnostna opozorila in navodila za uporabo!



Ne mečite v gospodinske odpadke.



Simbol za recikliranje – material, ki ga je mogoče reciklirati

Uporaba in shranjevanje akumulatorske baterije sta dovoljena zgolj v temperaturnem območju od $-10\text{ }^{\circ}\text{C}$ ($14\text{ }^{\circ}\text{F}$) do najv. $+50\text{ }^{\circ}\text{C}$ ($122\text{ }^{\circ}\text{F}$).



Akumulatorsko baterijo zaščitite pred vročino in odprtim ognjem

– ne vrzite je v ogenj – **nevarnost eksplozije!**



Zaščitite jo pred vodo – ne potopite je v tekočino.



Napotek, nasvet



Oznaka CE: potrjuje skladnost orodja z direktivami evropske skupnosti.

2 Varnostna opozorila za litij-ionske akumulatorske baterije

OPOZORILO! Preberite vsa varnostna opozorila in navodila. Če varnostnih opozoril in navodil ne upoštevate, lahko pride do električnega udara, požara in/ali hudih telesnih poškodb.

Vsa varnostna opozorila in navodila shranite za prihodnjo uporabo.

Slovenščina

Celice v litij-ionskih akumulatorskih baterijah so zaprte nepropustno za plin in neškodljive, če pri njihovi uporabi in ravnanju z njimi upoštevate navodila proizvajalca.

- **Z izpraznjenimi akumulatorskimi baterijami ravnajte previdno. Akumulatorske baterije so vir nevarnosti, saj lahko povzročijo močan kratki stik.** Tudi če je videti, da so litij-ionske akumulatorske baterije popolnoma izpraznjene, se dejansko nikoli ne izpraznijo v celoti.
- **Preprečite udarce/druge vplive. Udarci in vdor predmetov lahko poškodujejo akumulatorsko baterijo.** Povzročijo lahko iztekanje, segrevanje, dim, vnetje ali eksplozijo akumulatorske baterije.
- **Akumulatorske baterije, ki je ne potrebujete, ne hranite v bližini pisarniških sponk, kovancev, ključev, žebeljev, vijakov ali drugih majhnih kovinskih pred-**

metov, ki lahko povzročijo premostitev kontaktov. Kratki stik med kontakti akumulatorske baterije lahko povzroči opekline ali požar.

- **Akumulatorske baterije ne izpostavljajte ognju ali previsokim temperaturam.** Ogenj in temperature nad 130 °C (265 °F) lahko povzročijo eksplozije.
- **Akumulatorsko baterijo zaščitite pred daljšo izpostavljenostjo sončni svetlobi.**
- **Akumulatorske baterije ne odpirajte. V primeru odpiranja ali spreminjanja akumulatorske baterije se lahko poškodujejo varnostne priprave.** To lahko vodi do segrevanja, nastanka dima, vnetja ali eksplozije akumulatorske baterije.
- **Akumulatorskih baterij ne potaplajte v tekočine, kot so slanica, voda ali pijače.** Stik s tekočino lahko poškoduje akumulatorsko baterijo. To lahko vodi do segre-

vanja, nastanka dima, vnetja ali eksplozije akumulatorske baterije. Akumulatorske baterije ne uporabljajte več in se obrnite na pooblaščen servisno službo Festool.

- **Akumulatorske baterije ne shranjujte v prostorih z visoko vlažnostjo.** Zaradi tega lahko začne akumulatorska baterija korodirati.
- **Akumulatorske baterije, ki jih ne uporabljate, hranite izven dosega otrok.**
- **Akumulatorje polnite le v polnilnikih, ki jih priporoča proizvajalec.** Če polnilnik, ki je primeren za določeno vrsto akumulatorskih baterij, uporabljate za druge akumulatorske baterije, obstaja nevarnost požara.
- **Upoštevajte vsa navodila v povezavi s polnjenjem in akumulatorske baterije ali akumulatorskega orodja nikoli ne polnite pri temperaturi, ki je višja ali nižja od**

predpisane. Napačno polnjenje ali polnjenje pri temperaturi, višji ali nižji od dovoljene, lahko uniči akumulatorsko baterijo in poveča nevarnost požara.

- **Gorečih litij-ionskih akumulatorskih baterij nikoli ne gasite z vodo!** Uporabite pesek ali odejo za gašenje.
- **Če je akumulatorska baterija poškodovana ali če jo nestrokovno uporabljate, lahko iz nje uhajajo pare.** Pare lahko dražijo dihalne poti. Dovedite svež zrak in se v primeru težav posvetujte z zdravnikom.
- **Akumulatorsko baterijo uporabljajte le z orodjem Festool.** Le tako zaščitite akumulatorsko baterijo pred nevarno preobremenitvijo. Če uporabljate drugo orodje, lahko povzročite poškodbe in požar.
- **Ob napačni uporabi lahko iz akumulatorske baterije izteka tekočina. Preprečite stik z njo. V primeru stika izperite z vodo.**

Slovenščina

- Če tekočina zaide v oči, poleg tega poiščite zdravniško pomoč.** Iztekajoča akumulatorska tekočina lahko povzroči draženje kože ali opekline.
- **Če je akumulatorska baterija pokvarjena, lahko iz nje uhaja tekočina, ki navlaži sosednje predmete.** Preverite izpostavljene dele. Te očistite tako, da tekočino posrkate s suho gospodinjsko krpo in izperete z veliko vode. Uporabljajte zaščitne rokavice, da preprečite stik s kožo. Po potrebi dele zamenjajte.
 - **Ne uporabljajte poškodovanih ali spremenjenih akumulatorskih baterij.** Poškodovane in spremenjene akumulatorske baterije se lahko nepredvidljivo odzivajo in povzročijo požar, eksplozijo ali poškodbe.
 - **Ne uporabljajte poškodovanih akumulatorskih baterij. Akumulatorsko baterijo**

- prenehajte uporabljati takoj, ko začne kazati nenavadne lastnosti, kot so npr. smrad, vročina, obarvanje ali deformacija.** Če nadaljujete z uporabo, lahko pride do segrevanja, nastanka dima, vžiga ali eksplozije akumulatorske baterije.
- **Akumulatorske baterije ne odprite, zdrobite, pregrevajte (nad 80 °C/176 °F) ali zažgite.** Če tega ne upoštevate, obstaja nevarnost opeklin in požara. Upoštevajte navodila proizvajalca.

3 Tehnični podatki

Litij-ionske akumulatorske baterije	BP 18 Li
Frekvenca	2402–2480 MHz
Ekvivalentna izotropna sevana moč (EIRP)	< 10 dBm

	Teža
BP 18 Li 3,1 Ergo I/ BP 18 Li 3,0 Ergo I	0,4 kg (0,9 lbs)
BP 18 Li 5,2 ASI/ BP 18 Li 5,0 ASI	0,7 kg (1,5 lbs)
BP 18 Li 8,0 HP-ASI	1 kg (2,2 lbs)
BP 18 Li 4,0 HPC-ASI	0,6 kg (1,3 lbs)

Dodatni tehnični podatki so navedeni na tip-ski tablici na akumulatorski bateriji.

4 Namenska uporaba

Akumulatorske baterije so primerne za uporabo v akumulatorskih orodjih Festool (glejte posamezno orodje) in navedenih polnilnikih Festool (glejte sliko na začetku navodil za uporabo).

5 Elementi orodja

- [1-1]** Tipka za prikaz kapacitete
- [1-2]** Prikaz napolnjenosti
- [1-3]** Prikaz Bluetooth®
- [1-4]** Prezračevalne reže (samo BP 18 Li ... ASI)
- [1-5]** Tipke za sprostitev akumulatorske baterije

Navedene slike* so na začetku navodil za uporabo.

* Slike se lahko razlikujejo od izvirnika.

6 Uporaba



PREVIDNO

Nevarnost poškodb, nepričakovan za- gon sesalnika

- Pred začetkom izvajanja dela s sesalnikom preverite, katera akumulatorska baterija je z njim povezana.

6.1 Navodila za optimalno ravnanje z akumulatorsko baterijo



Akumulatorske baterije so ob dobavi le delno napolnjene. Pred prvo uporabo orodja s polnilnikom popolnoma napolnite akumulatorsko baterijo, da zagotovite njeno polno zmogljivost.

Akumulatorsko baterijo lahko polnite kadar koli, ne da bi s tem skrajšali njeno življenj-

sko dobo. Prekinitev polnjenja ne škoduje akumulatorski bateriji.



Ko se električno orodje samodejno izključi, ne pritiskajte več na stikalo za vklop/izklop. Tako lahko

poškodujete akumulatorsko baterijo.





Akumulatorska baterija je opremljena z nadzorom temperature, ki omogoča polnjenje le v temperaturnem območju med 0 °C (32 °F) in pribl. 50 °C (122 °F). Na ta način je omogočena dolga življenjska doba akumulatorske baterije.

- Akumulatorsko baterijo shranjujte na hladnem (od 5 °C do 25 °C/od 41 °F do 77 °F) in suhem mestu (vlažnost zraka < 80 %).
- Akumulatorske baterije npr. poleti ne puščajte v avtu.

- Znatno krajši čas delovanja akumulatorske baterije po polnjenju je znak, da je akumulatorska baterija izrabljena in da jo je treba zamenjati z novo.
- Upoštevajte navodila za odstranjevanje.

6.2 Prikaz napolnjenosti

Na prikazu kapacitete **[1-2]** se bo s pritiskom tipke za prikaz kapacitete **[1-1]** prikazalo stanje napolnjenosti akumulatorske baterije:

	70–100 %
	40–70 %
	15–40 %
	< 15 % *

* **Priporočilo:** pred nadaljnjo uporabo napolnite akumulatorsko baterijo.

6.3 Funkcije Bluetooth®

Poleg prikaza kapacitete je na voljo tudi prikaz **Bluetooth® [1-3]**, ki prikazuje stanje povezave z akumulatorsko baterijo:



modra lučka sveti

Akumulatorsko električno orodje je vklopljeno, mobilni sesalnik pa je povezan prek povezave Bluetooth® oz. akumulatorska baterija je povezana z mobilno napravo.



modra lučka utripa

Akumulatorska baterija je pripravljena za povezavo z mobilno napravo (npr. za posodobitev programske opreme)





Akumulatorska baterija uporablja povezavo Bluetooth® za samodejni vklop in izklop primerno opremljenih mobilnih sesalnikov pri uporabi

Slovenščina

v kombinaciji z akumulatorskim električnim orodjem.

Povezava akumulatorske baterije z mobilnim sesalnikom

-  Mobilni sesalnik lahko hkrati povežete z golj z enim akumulatorskim električnim orodjem.
-  Če ste sesalnik vklopili skupaj z akumulatorsko baterijo in ga nato izklopili z daljinskim upravljalnikom, bo povezava trenutno povežane akumulatorske baterije z mobilnim sesalnikom prekinjena. Nato lahko znova povežete akumulatorsko baterijo.
- ▶ Vklopite samodejni način mobilnega sesalnika (glejte navodila za uporabo sesalnika).

- ▶ Če je bilo akumulatorsko električno orodje že v uporabi, se prepričajte, da prikaz kapacitete akumulatorske baterije ne sveti, da bo mogoče vzpostaviti povezavo (v posameznih primerih lahko traja tudi več sekund).
- ▶ Za to enkrat pritisnite tipko za vzpostavitev povezave na mobilnem sesalniku oz. na daljinskem upravljalniku. Lučka LED na sprejemnem modulu počasi utripa modro in mobilni sesalnik je 60 sekund pripravljen za vzpostavitev povezave.
- ▶ Vklopite akumulatorsko električno orodje. Mobilni sesalnik se zažene in akumulatorska baterija je z njim povezana do ročnega izklopa.

- i** Če z mobilnim sesalnikom povežete drugo akumulatorsko baterijo, boste povezavo s prvo akumulatorsko baterijo prekinili.

Vklop/izklop mobilnega sesalnika

Po vzpostavitvi povezave akumulatorske baterije z mobilnim sesalnikom se mobilni sesalnik samodejno zažene ob zagonu akumulatorskega električnega orodja.

- i** Če mobilni sesalnik izklopite prek akumulatorske baterije, po izklopu deluje še 15 sekund.
- ▶ Pritisnite stikalo za vklop/izklop akumulatorskega električnega orodja, da vklopite mobilni sesalnik.
 - ▶ Izpustite stikalo za vklop/izklop akumulatorskega električnega orodja, da izklopite mobilni sesalnik.

Prekinitev povezave med akumulatorsko baterijo in mobilnim sesalnikom

Za prekinitev povezave med akumulatorsko baterijo in mobilnim sesalnikom izvedite enega od naslednjih korakov:

- Mobilni sesalnik odklopite z napajanja
- Akumulatorsko baterijo postavite na polnilnik
- Mobilni sesalnik povežite z drugo akumulatorsko baterijo

Povezava z mobilno napravo

Akumulatorsko baterijo povežite z mobilno napravo prek aplikacije Festool Work* (npr. za posodobitev programske opreme).

- ▶ Pritisnite tipko za prikaz kapacitete **[1-1]**, dokler prikaz Bluetooth® **[1-3]** ne utripa modro. Akumulatorska baterija je 60 sekund pripravljena za povezavo.

Slovenščina

- Za avtorizacijo zavarovane povezave upoštevajte navodila v aplikaciji Festool Work*.

* Ni na voljo v vseh državah.

7 Vzdrževanje in nega

- Priključna kontakta na akumulatorski bateriji morata biti čista.
- Prezračevalne reže **[1-4]** na akumulatorski bateriji ne smejo biti pokrite.
- Če akumulatorska baterija ne deluje več, se obrnite na pooblaščen servisno službo Festool (www.festool.com/service).

8 Transport

Za vsebovane litij-ionske akumulatorske baterije veljajo zakonska določila o nevarnih snoveh. Uporabnik mora biti pred transportom obveščen o lokalnih predpisih. V primeru pošiljanja prek tretjih oseb (npr.:

300

letalski promet ali špedicija) je treba upoštevati posebne zahteve. Pri pripravi paketa za pošiljanje je treba sodelovati s strokovnjakom za nevarne snovi. Akumulatorsko baterijo pošljite le, če je nepoškodovana. Pri pošiljanju upoštevajte lokalne predpise. Upoštevajte morebitna dodatna nacionalna zakonska določila.

9 Okolje

Odslužene ali okvarjene akumulatorske baterije oddajte na zbirna mesta brez orodja ter v izpraznjenem stanju in zavarovane pred kratkim stikom (npr. z izoliranjem polov z izolirnim trakom; upoštevajte veljavne predpise).

Akumulatorske baterije se bodo tako nadzorovano reciklirale.

V skladu z evropsko direktivo o baterijah in akumulatorjih in v skladu z nacionalnimi

predpisi je treba nedelujoče ali izrabljene akumulatorske baterije/baterije zbirati ločeno in jih oddati v postopek okolju prijazne reciklaže.

Podatke o zbirnih mestih za njihovo pravilno oddajo med odpadke so na voljo na www.festool.com/recycling.

Informacije REACH: www.festool.com/reach

10 Splošna opozorila

10.1 Informacije o povezavi Bluetooth®

Ko se akumulatorska baterija prek povezave Bluetooth® poveže z aplikacijo Festool Work in je zavarovana povezava avtorizirana, se akumulatorska baterija nato vedno samodejno poveže z aplikacijo Festool Work. Akumulatorska baterija nato v rednih razmikih prek povezave Bluetooth®

oddaja podatke o statusu orodja in akumulatorske baterije (ID, stanje itd.).

Besedna znamka Bluetooth® in logotipi so registrirane blagovne znamke Bluetooth SIG, Inc., ki jih uporablja podjetje TTS Tool-technic Systems AG & Co. KG in s tem Festool v skladu z licenco.

10.2 Informacije o varovanju podatkov

Orodje vsebuje čip za samodejno shranjevanje podatkov o orodju in delovanju. Shranjeni podatki niso neposredno povezani z osebami.

Podatke je mogoče s posebnimi orodji odčitati brezstično. Podjetje Festool jih uporablja izključno za diagnostiko napak, izvedbo popravila in garancijskih določb ter za izboljšanje kakovosti oz. nadaljnji razvoj orodja. Shranjeni podatki se brez izrecne privolitve stranke ne uporabljajo za kakršne koli

Slovenščina

druge namene, ki niso opisani v zgornjih določilih.

1 Simboli



Upozorenje na opštu opasnost



Uputstvo za upotrebu, pročitajte sigurnosne napomene!



Ne bacajte u kućni otpad.



Simbol za reciklažu - ponovo upotrebivi materijal



Primena i skladištenje baterija samo u temperaturnom rasponu od -10°C (14°F) do maks. $+50^{\circ}\text{C}$ (122°F).



Zaštitite od vreline i otvorenog plamena – nikad ne bacajte u vatru – **opasnost od eksplozije!**



Zaštitite od vode – ne uranjajte u tečnosti.



Savet, napomena



CE oznaka: Potvrđuje uskladenost uređaja sa direktivama Evropske zajednice.

2 Sigurnosne napomene za litijum-jonska baterijska pakovanja



UPOZORENJE! Pročitajte sve sigurnosne napomene i uputstva.

Propusti do kojih može doći usled nepoštovanja sigurnosnih napomena i uputstava mogu uzrokovati električni udar, požar i/ili teške povrede.

Čuvajte sve sigurnosne napomene i uputstva za buduće korišćenje.

Srpski

Ćelije u litijum-jonskim baterijskim pakovanjima su gasno izolovane i bezopasne, dokle god se pri korišćenju pridržavate uputstava proizvođača.

- **Pažljivo rukujte sa ispražnjenim baterijama. Baterijska pakovanja predstavljaju izvor opasnosti jer mogu prouzrokovati veoma visoku struju kratkog spoja.** Čak i kad izgleda da se litijum-jonska baterijska pakovanja nalaze u ispražnjenom stanju, zapravo se nikad ne isprazne u potpunosti.
- **Izbegavajte fizičke udare/uticaje. Udarci i prodiranje predmeta mogu da oštete baterije.** Ovo može dovesti do curenja, nastajanja dima, paljenja ili eksplozije baterijskog pakovanja.
- **Držite nekorišćeno baterijsko pakovanje daleko od kancelarijskih spajalica, kovanica, ključeva, eksera, zavrtnjeva i dru-**

gih metalnih predmeta koji mogu uzrokovati premošćivanje kontakata. Kratak spoj između kontakata može izazvati opekotine ili požar.

- **Baterijsko pakovanje ne izlažite vatri ili previsokim temperaturama.** Vatra ili temperature iznad 130°C (265°F) mogu izazvati eksploziju.
- **Zaštitite bateriju od stalnog izlaganja sunčevoj svetlosti.**
- **Nemojte otvarati baterijsko pakovanje. Otvaranje ili menjanje baterijskog pakovanja može da naruši zaštitne mere.** Ovo može dovesti do nastajanja vreline, dima, paljenja ili eksplozije baterijskog pakovanja.
- **Baterijsko pakovanje nemojte uranjati u tečnosti poput (slane) vode ili napitaka. Kontakt sa tečnostima može da ošteti baterijsko pakovanje.** Ovo može dovesti

do nastajanja vreline, dima, paljenja ili eksplozije baterijskog pakovanja. Baterijsko pakovanje nemojte dalje koristiti i obratite se autorizovanoj servisnoj službi Festool-a.

- **Nemojte skladištiti baterijsko pakovanje u uslovima velike vlažnosti vazduha.** To može dovesti do korozije baterijskog pakovanja.
- **Držite baterijsko pakovanje van domašaja dece.**
- **Punite baterijska pakovanja samo punjačima koje je preporučio proizvođač.** Ako punjač za određenu vrstu baterijskih pakovanja upotrebljavate sa drugim baterijskim pakovanjima, postoji opasnost od požara.
- **Pratite sva uputstva za punjenje i nikada nemojte puniti baterijsko pakovanje izvan opsega temperature koji je naveden u uputstvu za upotrebu.** Nepravilno punjenje ili punjenje izvan dozvoljenog opsega temperature može da ošteti baterijsko pakovanje i da poveća opasnost od požara.
- **Zapaljena litijum-jonska baterijska pakovanja nikad ne gasite vodom!** Koristite pesak ili protivpožarno čebe.
- **Pri oštećenju i nestručnoj upotrebi baterijskog pakovanja može doći do ispuštanja pare.** Para može nadražiti disajne puteve. Osigurajte dotok svežeg vazduha, a u slučaju tegoba potražite pomoć lekara.
- **Baterijsko pakovanje koristite isključivo zajedno sa vašim Festool uređajem.** Baterijsko pakovanje je jedino tako zaštićeno od opasnog preopterećenja. Korišćenje nekog drugog uređaja može dovesti do povreda i opasnosti od požara.

- **U slučaju neispravne upotrebe može doći do curenja tečnosti iz baterijskog pakovanja. Izbegavajte kontakt s njom. Pri slučajnom kontaktu isperite vodom. Ako tečnost dospe u oči, zatražite lekarsku pomoć.** Tečnost koja curi iz baterije može izazvati nadraživanje kože ili opekotine.
- **U slučaju kvara na baterijskom pakovanju može doći do isticanja tečnosti koja može navlažiti susedne predmete.** Proverite pogodene delove. Očistite iste, tako što ćete pokupiti tečnost suvim ubrusom i isprati sa dosta vode. Izbegavajte kontakt sa kožom nošenjem zaštitnih rukavica. Po potrebi zamenite delove.
- **Nemojte da koristite oštećeno ili modifikovano baterijsko pakovanje.** Oštećena ili modifikovana baterijska pakovanja mogu se ponašati neočekivano i izazvati požar, eksploziju ili povrede.
- **Ne koristite oštećena baterijska pakovanja. Korišćenje baterijskog pakovanja mora se odmah prekinuti čim se pojave nenormalna svojstva poput širenja neprijatnih mirisa, vreline, promene farbe ili oblika.** Pri daljoj upotrebi, baterijsko pakovanje može da izazove vrelinu i dim, da se upali ili da eksplodira.
- **Nemojte otvarati, stiskati, pregrevati (iznad 80°C / 176°F) ili spaljivati baterijsko pakovanje.** Ukoliko ne poštujete ovu napomenu, postoji opasnost od opekotina i požara. Pridržavajte se uputstava proizvođača.

3 Tehnički podaci

Litijum-jonska baterijska pakovanja	BP 18 Li
Frekvencija	2402 – 2480 MHz
Ekvivalentna izotropna izračena snaga (EIRP)	< 10 dBm
	Težina
BP 18 Li 3,1 Ergo I/ BP 18 Li 3,0 Ergo I	0,4 kg (0,9 lbs)
BP 18 Li 5,2 ASI/ BP 18 Li 5,0 ASI	0,7 kg (1,5 lbs)
BP 18 Li 8,0 HP-ASI	1 kg (2,2 lbs)
BP 18 Li 4,0 HPC-ASI	0,6 kg (1,3 lbs)

Za dodatne tehničke podatke videti tipsku pločicu na baterijskom pakovanju.

4 Namenska upotreba

Baterijska pakovanja su pogodna za korišćenje sa Festool baterijskim uređajima (videti dotični uređaj) i navedenim Festool uređajima za punjenje (videti sliku na početku uputstva za upotrebu).

5 Elementi uređaja

- [1-1]** Taster za prikaz kapaciteta
- [1-2]** Pokazivač kapaciteta
- [1-3]** Bluetooth® prikaz
- [1-4]** Ventilacioni otvori (samo BP 18 Li ... ASI)
- [1-5]** Tasteri za oslobađanje baterijskog pakovanja

Navedene ilustracije* se nalaze na početku uputstva za upotrebu.

* Ilustracije mogu odstupati od originala.

6 Upotreba



OPREZ

Opasnost od povreda, neočekivano pokretanje mobilnog usisivača prašine

- Pre upotrebe usisivača proverite koji daljinski upravljač i koje baterijski paket je povezan sa usisivačem.

6.1 Napomene za optimalno rukovanje baterijskim pakovanjem



Baterijsko pakovanje se isporučuje nepotpuno napunjeno. Kako bi se osigurao pun kapacitet baterijskog pakovanja, pre prvog korišćenja sa punjačem kompletno napunite baterijsko pakovanje.

Baterijsko pakovanje se može u bilo koje vreme napuniti, a da se pritom ne smanjuje njegov životni vek. Prekid postupka punjenja ne šteti baterijskom pakovanju.



Nakon automatskog isključenja električnog alata, nemojte dalje pritiskati prekidač za uključivanje/isključivanje. Baterijsko pakovanje se može oštetiti.



Baterijsko pakovanje je opremljeno nadzorom temperature, koji dopušta punjenje u rasponu temperature između 0°C (32°F) i pribl. 50°C (122°F). Time se postiže duži životni vek baterije.

- Baterijsko pakovanje skladištite na hladnom (5°C do 25°C / 41°F do 77°F) i suvom (vlažnost vazduha < 80%).
- Baterijsko pakovanje ne ostavljajte npr. leti u automobilu.

- Znatno smanjen period rada nakon punjenja, ukazuje na to da je baterijsko pakovanje istrošeno i da se mora zameniti novim.
- Obratite pažnju na napomene o zbrinjavanju.

6.2 Pokazivač kapaciteta

Prikaz kapaciteta [1-2] pokazuje status napunjenosti baterijskih paketa kada se pritisne taster za prikaz kapaciteta [1-1]:

	70-100%
	40-70%
	15-40%
	< 15% *

* **Preporuka:** Napunite baterijsko pakovanje pre daljeg korišćenja.

6.3 Bluetooth® funkcije

Pored prikaza kapaciteta nalazi se **Bluetooth®** prikaz [1-3], koji prikazuje status veze baterijskog pakovanja:



plavo permanentno svetlo

Baterijski električni alat je aktivan i usisivač je povezan preko Bluetooth® veze ili je baterijsko pakovanje povezano sa mobilnim krajnjim uređajem



pulsirajuće plavo

Baterijski paket je spreman za povezivanje sa mobilnim krajnjim uređajem (npr. ažuriranje softvera)





Baterijsko pakovanje koristi Bluetooth®, kako bi se automatski uključivali i isključivali adekvatno oprem-

Srpski

ljeni usisivači kod korišćenja sa baterijskim električnim alatom.

Povezivanje baterijskog pakovanja sa mobilnim usisivačem

-  Usisivač može biti istovremeno povezan samo sa jednim baterijskim električnim alatom.
-  Ukoliko je usisivač inicijalno uključen pomoću baterijskog pakovanja, a isključen pomoću daljinskog upravljača, povezano baterijsko pakovanje gubi privremenu vezu sa usisivačem. Potom se baterijsko pakovanje može iznova povezati.
- ▶ Aktivirajte automatski režim usisivača (videti Uputstvo za upotrebu usisivača).
- ▶ Ukoliko je baterijski električni alat bio aktivan, uverite se da se isključio prikaz

kapaciteta baterijskog pakovanja, kako bi povezivanje bilo moguće (u pojedinačnim slučajevima može trajati više sekundi).

- ▶ Jednom pritisnite taster za povezivanje na usisivaču ili na daljinskom upravljaču.
LED na naknadno ugradivom prijemnom modulu svetli plavo, sporo rotirajući, i usisivač je spreman za povezivanje tokom 60 sekundi.
- ▶ Uključite baterijski električni alat. Usisivač se uključuje, a baterijsko pakovanje je povezano sve do ručnog isključivanja usisivača.
-  Ukoliko je sa usisivačem povezano drugo baterijsko pakovanje, veza sa prvim baterijskim pakovanjem će biće prekinuta.

Uključivanje/isključivanje usisivača

Nakon uspostavljanja veze baterijskog pakovanja i usisivača, usisivač se prilikom korišćenja baterijskog električnog alata automatski pokreće.



Kada se usisivač gasi preko baterijskog pakovanja, on nastavlja rad do petnaest sekundi.

- ▶ Pritisnite prekidač za uključivanje/isključivanje baterijskog električnog alata, kako biste uključili usisivač.
- ▶ Pustite prekidač za uključivanje/isključivanje baterijskog električnog alata, da biste isključili usisivač.

Skidanje baterijskog pakovanja sa usisivača

Da biste prekinuli vezu baterijskog pakovanja i usisivača, primenite jedan od sledećih koraka:

- Usisivač isključite iz struje
- Stavite baterijsko pakovanje na uređaj za punjenje
- Povežite drugo baterijsko pakovanje sa usisivačem

Povezivanje mobilnog krajnjeg uređaja

Preko Festool Work aplikacije povežite baterijsko pakovanje sa mobilnim krajnjim uređajem (npr. za ažuriranje softvera).

- ▶ Pritisnite taster Prikaz kapaciteta **[1-1]**, sve dok Bluetooth® prikaz **[1-3]** ne pulsira plavo.
Baterijsko pakovanje je 60 sekundi spremno za povezivanje.

Srpski

- Za autorizaciju bezbedne veze, pratite uputstva u Festool Work aplikaciji*.

* Nije dostupno za svaku zemlju.

7 Održavanje i nega

- Održavajte čistoću priključnih kontakata na baterijskom pakovanju.
- Ostavite ventilacione otvore **[1-4]** na baterijskom pakovanju otvorenim.
- Ako baterijsko pakovanje više nije u funkciji, obratite se Festool ovlašćenoj servisnoj službi (www.festool.com/service).

8 Transport

Sadržana litijum-jonska baterijska pakovanja podležu zahtevima zakona o opasnim materijama. Pre transporta korisnik mora da se informiše o lokalnim propisima. Ako je isporuka poverena trećim licima (npr.: vazdušni transport ili špedicija), potrebno je 312

pridržavati se posebnih zahteva. U ovom slučaju se prilikom pripreme pošiljke za slanje mora pozvati stručnjak za opasne materije. Baterijsko pakovanje možete da pošaljete samo ukoliko je neoštećen. Prilikom isporuke, pridržavajte se lokalnih propisa. Molimo da obratite pažnju na eventualne dodatne nacionalne propise.

9 Životna sredina

Istrošena ili neispravna akumulatorska pakovanja praznite samo uz zaštitu od kratkog spoja (npr. preko izolacije polova sa lepljivom trakom) i odložite ih na mesta za sakupljanje razdvojeno od starog uređaja (vodite računa o važećim propisima).

Time baterijska pakovanja doprinose redovnu reciklažu.

U skladu sa Direktivom EU o baterijama i akumulatorima i prenošenju u nacionalno

zakonodavstvo, propisano je da se neupotrebljiva baterijska pakovanja/baterije moraju zasebno prikupljati i reciklirati na ekološki prihvatljiv način.

Informacije o mestima za sakupljanje za propisno uklanjanje u otpad možete pogledati na www.festool.com/recycling.

Informacije o REACH: www.festool.com/reach

10 Opšte napomene

10.1 Informacije o Bluetooth® vezi

Čim se baterijsko pakovanje preko Bluetooth® veze poveže sa Festool Work aplikacijom i dobije se autorizacija bezbedne veze, baterijsko pakovanje se automatski povezuje sa Festool Work aplikacijom. Baterijsko pakovanje onda redovno šalje informacije o

statusu uređaja i baterijskog pakovanja (ID, radno stanje itd.) preko Bluetooth® veze.

Naziv marke Bluetooth® i logoi su registrovane marke Bluetooth SIG, Inc. i za njihovu upotrebu TTS Tooltechnic Systems AG & Co. KG, a time i Festool poseduje licencu.

10.2 Informacije o zaštiti podataka

Uređaj sadrži čip za automatsko memorisanje podataka o mašini i režimu rada. Memorisani podaci ne sadrže direktnu vezu ka osobama.

Podaci se mogu beskontaktno pročitati pomoću specijalnih uređaja, i od strane Festool-a se koriste isključivo za dijagnozu grešaka, sprovođenje popravki i garancije kao i poboljšanje kvaliteta odn. daljeg razvoja uređaja. Korišćenje podataka mimo toga – bez isključivog pristanka mušterija – neće uslediti.

1 Symboler



Varning – Allmän risk



Läs bruksanvisningen och säkerhetsanvisningarna!



Kasta inte i hushållssoporna.



Återvinningssymbol – återanvändbart material



Batteriet ska endast användas och lagras inom ett temperaturområde på -10 °C (14 °F) till max. +50 °C (122 °F).



Skydda batteriet mot värme och öppen eld – kasta det aldrig i eld – **explosionsrisk!**



Skydda mot vatten – sänk inte ner i vätskor.



Tips, information



CE-märkning: Bekräftar att produkten överensstämmer med EU-direktiven.

2 Säkerhetsanvisningar för Litiumjonbatterier



WARNING! Läs och följ alla säkerhetsanvisningar. Följs inte

säkerhetsanvisningarna och andra anvisningar kan det leda till elstötar, brand och/eller allvarliga personskador.

Spara alla säkerhetsanvisningar och andra anvisningar för framtida bruk.

Cellerna i litiumjonbatterier är gastäta och ofarliga, förutsatt att man följer tillverka-

rens föreskrifter vid användning och hantering.

- **Hantera urladdade batterier försiktigt. Batterier är en riskkälla eftersom de kan orsaka mycket hög kortslutningsström.** Även om ett Li-jonbatteri verkar urladdat är det aldrig helt tomt.
- **Undvik slag/yttre våld. Slag och inträngande föremål kan skada batterierna.** Det kan leda till läckage, värmeutveckling, rökutveckling, antändning eller explosion i batteriet.
- **När batteriet inte används, se till att det inte förvaras i närheten av gem, mynt, nycklar, spik, skruv eller andra små metallföremål som kan skapa en brygga mellan kontakterna.** En kortslutning mellan batterikontakterna kan leda till brännskador eller brand.
- **Utsätt aldrig ett batteri för eld eller höga temperaturer.** Eld och temperaturer över 130 °C (265 °F) kan orsaka en explosion.
- **Skydda batteriet från konstant solljus.**
- **Öppna inte batteriet. Batteriets skyddsanordningar kan skadas om det öppnas eller modifieras.** Det kan leda till värmeutveckling, rökutveckling, antändning eller explosion i batteriet.
- **Sänk inte ner batteriet i vätskor, t.ex. (salt-)vatten eller drycker. Kontakt med vätskor kan skada batteriet.** Det kan leda till värmeutveckling, rökutveckling, antändning eller explosion i batteriet. Använd inte batteriet i så fall, utan kontakta en auktoriserad Festool-service.
- **Lagra inte batteriet i hög luftfuktighet.** Det kan leda till korrosion i batteriet.
- **Förvara batterier oåtkomligt för barn.**

- **Ladda bara batterierna i laddare som rekommenderas av tillverkaren.** Är en laddare avsedd för en viss typ av batteri, föreligger risk för brand om den används för andra batterier.
- **Följ alla anvisningar för laddning, och ladda aldrig batteriet utanför temperaturområdet som anges i bruksanvisningen.** Felaktig laddning eller laddning utanför tillåtet temperaturområde kan förstöra batteriet och öka brandrisken.
- **Släck aldrig brinnande Li-jonbatterier med vatten!** Använd sand eller en brandfilt.
- **Om batteriet skadas eller hanteras felaktigt kan det avge ångor.** Ångorna kan irritera luftvägarna. Se till att vädra, och kontakta en läkare om du får besvär.
- **Använd endast batteriet till din Festool-maskin.** Endast så skyddar du batteriet

mot skadlig överbelastning. Att använda det till en annan maskin kan leda till skador och brandrisk.

- **Om batteriet hanteras felaktigt kan det läcka. Undvik kontakt med vätskan. Skölj med vatten vid tillfälligt kontakt. Uppsök läkare om du får vätska i ögonen.** Batterivätska kan orsaka hudirritationer eller brännskador.
- **Om batteriet är defekt kan vätska rinna ut och förorena föremål intill.** Kontrollera de delar som berörs. Rengör dem genom att torka upp vätskan med torrt hushållspapper och spola av dem ordentligt med mycket vatten. Använd skyddshandskar för att undvika kontakt med huden. Byt ut delarna om så behövs.
- **Använd inte batteriet om det är skadat eller har modifierats.** Skadade eller modifierade batterier kan uppföra sig oför-

utsägbart och orsaka brand, explosion eller risk för personskador.

- **Använd inte skadade batterier. Sluta omedelbart använda ett batteri om det uppvisar onormala egenskaper, till exempel börjar lukta, bli varmt, missfärgat eller deformerat.** Om du fortsätter använda batteriet kan det utveckla värme eller rök, antändas eller explodera.
- **Batteriet får inte öppnas, klämmas, överhettas (över 80 °C / 176 °F) eller brännas.** Då uppstår risk för brand och brännskador. Följ anvisningarna från tillverkaren.

3 Tekniska data

Li-jon-batterier		BP 18 Li
Frekvens	2402 - 2480 MHz	
Ekvivalent isotrop strålningseffekt (EIRP)	< 10 dBm	
		Vikt
BP 18 Li 3,1 Ergo I/ BP 18 Li 3,0 Ergo I	0,4 kg (0,9 lbs)	
BP 18 Li 5,2 ASI/ BP 18 Li 5,0 ASI	0,7 kg (1,5 lbs)	
BP 18 Li 8,0 HP-ASI	1 kg (2,2 lbs)	
BP 18 Li 4,0 HPC-ASI	0,6 kg (1,3 lbs)	

Ytterligare tekniska data, se märkplåten på batteriet.

Svenska

4 Avsedd användning

Batterierna är avsedda för användning med Festools batteriverktyg (se respektive verktyg) och angivna laddare från Festool (se bilden i början av bruksanvisningen).

5 Enhetskomponenter

- [1-1] Knapp Batteriindikator
- [1-2] Batteriindikator
- [1-3] Bluetooth® indikering
- [1-4] Ventilationsöppningar (endast BP 18 Li ... ASI)
- [1-5] Knappar för lossning av batteri

De angivna bilderna* finns i början av bruksanvisningen.

* Bilderna kan avvika från originalet.

6 Drift



OBS

Risk för personskador, dammsugaren startar oväntat

- Före alla arbeten med dammsugaren ska man kontrollera vilket batteri som är anslutet till dammsugaren.

6.1 Anvisningar för korrekt hantering av batteriet



Batteriet är delvis laddat vid leveransen. För att garantera full effekt i batteriet ska det laddas upp helt i laddaren innan det används första gången.

Batteriet kan laddas när som helst utan att dess livslängd förkortas. Det skadas inte om laddningen avbryts.



Tryck inte på strömbrytaren när elverktyget har stängts av automatiskt. Det kan skada batteriet.

Batteriet har en temperaturövervakning som endast tillåter laddning vid temperaturer mellan 0 °C (32 °F) och ca 50 °C (122 °F). Det gör att batteriet håller längre.

- Förvara batteriet så svalt (5 °C till 25 °C / 41 °F till 77 °F) och torrt (luftfuktighet < 80 %) som möjligt.
- Lämna till exempel inte ett batteri i bilen på sommaren.
- Om batteritiden börjar förkortas väsentligt efter uppladdningen betyder det att batteriet är förbrukat och måste bytas.
- Följ föreskrifterna för avfallshantering.

6.2 Batteriindikator

Batteriindikatorn [1-2] visar batteriets laddningsstatus när man trycker på knappen Batteriindikator [1-1]:



70–100 %



40–70 %



15–40 %



< 15 % *

* **Rekommendation:** ladda batteriet innan det används igen.

6.3 Bluetooth® funktioner

Bredvid batteriindikatorn sitter **Bluetooth®** indikeringen [1-3] som visar batteriets anslutningsstatus:



blått konstant ljus

Svenska

Det batteridrivna elverktyget är igång och dammsugaren är ansluten via Bluetooth® eller batteriet är anslutet till en mobil enhet



pulserande blått ljus

Batteriet är förberett för anslutning till den mobila enheten (t.ex. programuppdatering)

i Batteriet använder Bluetooth® för att automatiskt koppla till och från en dammsugare med respektive utrustning vid användning med ett batteridrivet elverktyg.

Ansluta batteriet till dammsugaren

i Dammsugaren kan endast anslutas till ett batteridrivet elverktyg åt gången.



Om dammsugaren först kopplats till med batteriet och därefter stängts av med fjärrkontrollen, förlorar det anslutna batteriet sin temporära anslutning till dammsugaren. Därefter kan batteriet anslutas igen.

- ▶ Aktivera dammsugarens automatläge (se dammsugarens bruksanvisning).
- ▶ Om det batteridrivna elverktyget redan varit i drift, säkerställ att batteriets batteriindikator har slocknat, så att det kan anslutas (i enstaka fall kan detta ta några sekunder).
- ▶ Tryck en gång på anslutningsknappen på dammsugaren eller på fjärrkontrollen.
LED:n på kompletterings-mottagarmodulen blinkar långsamt roterande i

blått, och dammsugaren är förberedd för anslutning i 60 sekunder.

- ▶ Koppla till det batteridrivna elverktyget. Dammsugaren startar och batteriet är anslutet tills dess att dammsugaren stängs av manuellt.

 Om ett andra batteri ansluts till dammsugaren, stängs anslutningen till det första batteriet av.

Till-/frånkoppling av dammsugaren

När anslutningen mellan batteriet och dammsugaren upprättats, startar dammsugaren samtidigt som det batteridrivna elverktyget.

 När dammsugaren stängs av via batteriet har den en eftergångstid på upp till 15 sekunder.

- ▶ Tryck på det batteridrivna elverktygets strömbrytare för att koppla till dammsugaren.
- ▶ Släpp upp det batteridrivna elverktygets strömbrytare för att stänga av dammsugaren.

Koppla bort batteriet från dammsugaren

Gör något av följande för att koppla bort batteriet från dammsugaren:

- Stäng av dammsugaren
- Placera batteriet i laddaren
- Anslut ett annat batteri till dammsugaren

Ansluta en mobil enhet

Anslut batteriet till en mobil enhet via Festool Work-app* (t.ex. för en programuppdatering).

Svenska

- ▶ Tryck på knappen Batteriindikator **[1-1]** tills Bluetooth® indikeringen **[1-3]** pulserar med blått ljus. Batteriet är förberett för anslutning i 60 sekunder.
- ▶ Följ anvisningarna i Festool Work-app* för att auktorisera den säkrade förbindelsen.

* Inte tillgänglig i alla länder.

7 Underhåll och skötsel

- ▶ Håll anslutningskontakterna på batteriet rena.
- ▶ Håll ventilationsöppningarna **[1-4]** i batteriet öppna.
- ▶ Om batteriet inte längre fungerar, vänd dig till en auktoriserad Festool-service (www.festool.se/service).

8 Transport

De Li-jonbatterier som ingår uppfyller kraven enligt den tyska lagen om transport av farligt gods. Inför transporten måste användaren ta reda på vilka transportföreskrifter som gäller i det aktuella landet. Vid transport via tredje part (t.ex. flygtransport eller spedition) finns speciella krav som måste uppfyllas. I dessa fall måste man anlita en expert på farligt gods för att förbereda försändelsen. Batteriet får endast sändas om det är oskadat. Följ alla föreskrifter för försändningen. Observera eventuella ytterligare nationella föreskrifter.

9 Miljö

Förbrukade eller defekta batterier ska laddas ur, skyddas mot kortslutning (t.ex. genom att man isolerar polerna med tejp), avlägsnas från det uttjänta verktyget och

lämnas in på avsedda insamlingsstationer (följ gällande föreskrifter).

Batterierna kan då återvinnas på rätt sätt. Enligt EU-direktivet för batterier och ackumulatörer och enligt nationell lag måste defekta eller förbrukade batterier källsorteras och lämnas in till miljövänlig återvinning.

Information om insamlingsstationer för korrekt avfallshantering finns på www.festool.se/recycling.

Information om REACH: www.festool.se/reach

10 Allmänna anvisningar

10.1 Information om Bluetooth®

Så snart batteriet har anslutits till Festool Work-app via Bluetooth® och den säkrade förbindelsen har auktoriserats, ansluter det

därefter alltid automatiskt till Festool Work-app. Batteriet sänder sedan regelbundet statusinformation för verktyget och batteriet (ID, driftstatus osv.) via Bluetooth®.

Varumärkesnamnet Bluetooth® och logotyperna är registrerade märken som tillhör Bluetooth SIG, Inc. och används under licens av Tooltechnic Systems AG & Co. KG och därmed av Festool.

10.2 Information om dataskydd

Verktyget innehåller ett chip för automatisk lagring av maskin- och driftdata. Dessa data innehåller ingen information som är direkt personrelaterad.

Data från chipet kan avläsas trådlöst med speciella enheter och används hos Festool endast för feldiagnos, reparations- och garantiändamål samt för kvalitetsförbättring

Svenska

resp. vidareutveckling av maskinen. Datinformationen utnyttjas inte för ytterligare ändamål – såvida kunden inte uttryckligen har godkänt det.

1 Semboller



Genel tehlike ikazı



Kullanım kılavuzunu ve güvenlik uyarılarını okuyun!



Evsel atıklar içine atmayın.



Geri dönüşüm sembolü - Geri kazanılabilir malzeme



Akülerin çalışma ve depolama sıcaklığı sadece -10 °C (14 °F) ile maks. +50 °C (122 °F) derece aralığında gerçekleşir.



Aşırı ısı veya yangından koruyun, kesinlikle ateş içine atmayın - **Patlama tehlikesi!**



Sudan koruyun, suyun içine daldırmayın.



İpucu, uyarı



CE işareti: Aletin Avrupa Birliği direktiflerine uygun olduğunu onaylar.

2 Lityum iyon akülere yönelik güvenlik uyarıları



İKAZ! Tüm güvenlik uyarılarını ve talimatları okuyun. İş güvenliğine ve talimatlara uyulmaması durumunda elektrik çarpması, yangın ve/veya ağır yaralanmalar meydana gelebilir.

Gelecekte de kullanmak için tüm güvenlik uyarılarını ve talimatları saklayın.

Kullanım esnasında üretici talimatlarına riayet edilmesi halinde lityum iyon aküleri-

Türkçe

nin hücreleri gaz sızdırmaz şekilde kapatılmıştır ve zararlı değildir.

- **Deşarj olmuş aküleri dikkatlice işlemekten geçirin. Yedek aküler, çok yüksek kısa devre akımı oluşturabileceklerinden bir tehlike kaynağı arz ederler.** Litium iyon aküleri deşarj olmuş durumda olsalar dahi kesinlikle tam olarak deşarj olmazlar.
- **Fiziksel darbe/etki görmesini engelleyin. Darbe ve cisimlerin akü içine etki etmesi akülerin hasar görmesine neden olabilir.** Bunun sonucunda aküler sızdırabilir, ısı oluşturabilir, duman çıkabilir, alev alabilir veya akü infilak edebilir.
- **Akü kontaklarının kısa devre yapmasına yol açabileceğinden kullanılmayan aküleri ataç, demir para, anahtar, çivi, cıvata veya diğer küçük metal parçalardan uzak tutun.** Akü kontakları arasında bir

kısa devre yanıklara ve yangınlara neden olabilir.

- **Aküyü ateşe atmayın veya çok yüksek sıcaklıklara maruz bırakmayın.** Ateş ve 130 °C (265 °F) üzeri sıcaklıklar patlamaya neden olabilir.
- **Aküyü sürekli güneş ışığından koruyun.**
- **Aküyü açmayın. Yedek akülerin açılması veya yapısının değiştirilmesi koruma tertibatlarına zarar verebilir.** Bunun sonucunda aküler ısı oluşturabilir, duman çıkabilir, alev alabilir veya akü patlayabilir.
- **Aküyü örneğin (tuzlu) su veya içecekler içine daldırmayın. Sıvılar ile temas etmesi sonucunda akü hasar görebilir.** Bunun sonucunda aküler ısı oluşturabilir, duman çıkabilir, alev alabilir veya akü patlayabilir. Bu durumda aküyü kullan-

- maya devam etmeyin ve yetkili Festool müşteri hizmetlerine başvurun.
- **Aküyü yüksek nemli ortamlarda depolamayın.** Bu, akünün korozyona uğramasına yol açabilir.
 - **Aküleri çocukların erişemeyeceği yerlerde saklayın.**
 - **Aküleri yalnızca üretici tarafından önerilen şarj cihazlarıyla şarj edin.** Belirli bir akü için uygun olan bir şarj cihazı, diğer aküler ile kullanıldığında yangın tehlikesine neden olabilir.
 - **Şarja dair tüm talimatları uygulayın ve aküyü asla bu kullanım kılavuzunda belirtilen sıcaklık aralığı dışında şarj etmeyin.** Yanlış şarj veya izin verilen sıcaklık aralığı dışında şarj etmek aküye zarar verebilir ve yangın tehlikesini artırır.
 - **Yanmakta olan Lityum iyon tip aküler kesinlikle su ile söndürülmemelidir!** Kum veya yangın söndürme örtüsü kullanılmamalıdır.
 - **Akünün hasar görmesinde veya talimatlara aykırı kullanımında aküden gazlar yayılabilir.** Aküden yayılan gazlar solunum yollarını tahriş edebilir. Tehlike durumunda hastayı temiz havaya çıkarın ve şikayetler devam ettiğinde doktora başvurun.
 - **Aküyü sadece Festool cihazınız ile birlikte kullanın.** Akü ancak bu şekilde tehlike oluşturabilecek aşırı yüklenmeye karşı korunabilir. Başka bir cihazın kullanılması yaralanmalara neden olabilir ve yangın tehlikesi oluşturur.
 - **Yanlış kullanım sonucunda aküden sıvı dışarı akabilir. Bu sıvıya temas etmeyin. Yanlışlıkla temas ederseniz suyla durulayın. Sıvı göze temas ederse ayrıca bir doktora başvurun.** Dışarı sızan akü sıvısı

Türkçe

cildin tahriş olmasına veya yanmalara sebep olabilir.

- **Akü hasar gördüğünde aküden dışarıya sıvı sızabilir ve yakınındaki cisimlere zarar verebilir.** İlgili parçaları kontrol edin. Sıvıyı kağıt bir peçeteye emdirerek ve sonra bol suyla yıkayarak bunları temizleyin. Koruyucu eldivenler takarak cildinizle temas etmesini engelleyin. Gerekirse parçaları değiştirin.
- **Hasarlı veya modifiye edilmiş akü kullanmayın.** Hasarlı veya modifiye edilmiş aküler beklenmedik biçimde davranabilir ve yangına, patlamaya veya yaralanmaya neden olabilir.
- **Hasarlı aküleri kullanmayın. Aküde örneğin koku oluşumu, yüksek ısı, renk değiştirme veya deformasyon gibi anormal özellikler meydana geldiğinde akünün kullanımı derhal iptal edilecektir.**

Akü bu durumda kullanılmaya devam edildiğinde aşırı ısı ve duman oluşturabilecek, alev alabilecek veya infilak edecektir.

- **Akü paketini açmayın, ezmeyin, aşırı ısınmasına (80 °C üzeri / 176 °F) veya yanmasına izin vermeyin.** Bunlara uyulmaması durumunda yanma ve yangın tehlikesi vardır. Üreticinin talimatlarına uyun.

3 Teknik özellikler

Lityum İyon Aküler	BP 18 Li
Frekans	2402 - 2480 MHz
Eşdeğer izotrop ışınma gücü (EIRP)	< 10 dBm

Ağırlık	
BP 18 Li 3,1 Ergo I/ BP 18 Li 3,0 Ergo I	0,4 kg (0,9 lbs)
BP 18 Li 5,2 ASI/ BP 18 Li 5,0 ASI	0,7 kg (1,5 lbs)
BP 18 Li 8,0 HP-ASI	1 kg (2,2 lbs)
BP 18 Li 4,0 HPC-ASI	0,6 kg (1,3 lbs)

Diğer teknik özellikler için akü tip etiketine bakın.

4 Amacına uygun kullanım

Aküler, Festool akülü cihazlar ile (ilgili cihaza bakın) ve belirtilen Festool şarj cihazlarıyla (bkz. Şekil) kullanılmaya uygundur. (bkz. kullanım kılavuzunun başındaki şekil).

5 Cihaz elemanları

- [1-1]** Kapasite göstergesi tuşu
- [1-2]** Kapasite göstergesi
- [1-3]** Bluetooth® göstergesi
- [1-4]** Hava açıklıkları (sadece BP 18 Li ... ASI)
- [1-5]** Akü paketi sökme tuşları

Belirtilen şekiller* kullanım kılavuzunun ilk sayfasında bulunur.

* Şekiller orijinallerden farklı olabilir.

6 İşletim



DİKKAT

Yaralanma riski, mobil toz emicinin beklenmedik şekilde çalıştırılması

- Mobil toz emici ile yapılan tüm çalışmalardan önce mobil toz emiciye hangi akünün bağlı olduğunu kontrol edin.

Türkçe

6.1 Akülerin optimum kullanımı hakkında bilgiler

 Akü kısmen şarjlı teslim edilir. Akünün tüm gücünü sağlamak için, ilk kullanımdan önce aküyü şarj cihazında tam şarj edin.

Akü, çalışma ömrü kısalmaksızın her zaman şarj edilebilir. Şarj işleminin yarıda kesilmesi aküye zarar vermez.



Elektrikli el aleti otomatik olarak kapatıldıktan sonra açma/kapama düğmesine basmaya devam

etmeyin. Akü zarar görebilir.

Akü bir sıcaklık kontrol sistemine sahiptir; bu sistem akünün sadece 0 °C (32 °F) ve yakl. 50 °C(122 °F) sıcaklık aralığında şarj edilmesine izin verir. Böylece uzun akü çalışma ömrü elde edilir.

- Aküyü mümkün olduğunca serin (5 °C ile 25 °C / 41 °F ile 77 °F) ve kuru (havadaki nem < %80) olarak depolayın.
- Aküyü yaz aylarında otomobilin içinde bırakmayın.
- Akünün şarj işleminden sonra alet çalışma süresinin kısalması akünün tükendiğine ve eskidiğine işaret eder ve yenisi ile değiştirilmelidir.
- İmha işlemi ile ilgili bilgileri dikkate alın.

6.2 Kapasite göstergesi

Kapasite göstergesi **[1-1]** tuşuna basıldığında kapasite göstergesi **[1-2]** akünün şarj durumunu gösterir:

	%70-100
	%40-70
	%15-40
	< %15 *

* **Tavsiye:** Aküyü kullanmaya devam etmeden önce şarj edin.

6.3 Bluetooth® Fonksiyonlar

Kapasite göstergesinin yanında bulunan **Bluetooth®** göstergesi **[1-3]** akünün bağlantı durumunu gösterir:



Mavi sürekli ışık

Akülü elektrikli el aleti çalışıyor ve mobil toz emici Bluetooth® üzerinden bağlı veya akü bir mobil uç cihaz ile bağlantılı



Yanıp sönen mavi

Akü, mobil uç cihaz ile bağlantı kurmaya hazır (örneğin yazılım güncellemesi)

i Akü, akülü elektrikli bir el aletiyle kullanıldığında uygun şekilde donatılmış mobil toz emicileri otomatik olarak açmak ve kapatmak için Bluetooth® kullanır.

Mobil toz emici ile akü arasında bağlantı kurulması

i Mobil toz emici aynı anda sadece bir akülü elektrikli el aletine bağlanabilir.

i Mobil toz emici eğer akü ile birlikte açılmış ve uzaktan kumanda ile kapatılmışsa bağlı olan akü ile mobil toz emici arasındaki geçici bağlantı kopar. Ardından akü ile yeniden bağlantı kurulabilir.

Türkçe

- Mobil toz emicinin otomatik modunu etkinleştirin (bkz. Mobil toz emici kullanım kılavuzu).
- Akülü elektrikli el aleti zaten kullanımda ise akünün kapasite göstergesinin sönük olduğundan emin olun, ancak bu durumda bağlantı kurmak mümkün olur (bazı durumlarda birkaç saniye sürebilir).
- Mobil toz emici veya uzaktan kumanda üzerindeki bağlantı tuşuna bir defa basın.
Ek donanım alıcı modülündeki LED yavaşça yanıp sönen ve dönen mavi ışık gösteriyor ve mobil toz emici 60 saniye süreyle bağlantıya hazır.
- Akülü elektrikli el aletini açın.
Mobil toz emici de çalışır ve akü, mobil toz emici manuel olarak kapatılana kadar bağlı kalır.



Mobil toz emiciye ikinci bir akü bağlandığında ilk akünün bağlantısı kesilir.

Mobil toz emicinin açılması/kapatılması

Akü ile mobil toz emici arasında bağlantı kurulduktan sonra, akülü elektrikli el aleti kullanıldığında mobil toz emici otomatik olarak çalışır.



Mobil toz emici akü üzerinden kapatıldığında on beş saniye daha çalışmaya devam eder.

- Akülü elektrikli el aletinin açma/kapatma düğmesine basarak mobil toz emiciyi açabilirsiniz.
- Akülü elektrikli el aletinin açma/kapatma düğmesini bırakarak mobil toz emiciyi kapatabilirsiniz.

Akünün mobil toz emici bağlantısının kesilmesi

Akü ile mobil toz emici arasındaki bağlantıyı kesmek için aşağıdaki adımlardan birini gerçekleştirin:

- Mobil toz emiciyi akımsız hale getirmek
- Aküyü şarj cihazına yerleştirmek
- Mobil toz emici ile başka bir akü arasında bağlantı kurmak

Mobil uç cihaz bağlantısı

Aküyü Work uygulaması* aracılığıyla bir mobil uç cihaza bağlayın (ör n. yazılım güncellemesi için).

- Kapasite göstergesi tuşunu **[1-1]** Bluetooth® göstergesi **[1-3]** mavi renkte yanıp sönene kadar basılı tutun. Akü 60 saniye süreyle bağlantıya hazırdır.

- Güvenli bağlantıyı yetkilendirmek için Festool Work uygulaması* içindeki talimatları izleyin.

* Her ülke için mevcut değildir.

7 Bakım

- Akünün bağlantı kontakları temiz tutulmalıdır.
- Akü üzerindeki havalandırma deliklerini **[1-4]** açık tutun.
- Akü artık çalışmıyorsa, yetkili bir Festool servis merkezine başvurun (www.festool.com/service).

8 Taşıma

İçerdiği Lityum İyon aküler, tehlikeli madde taşıma yasalarının hükümlerine tabidir. Kullanıcı, taşıma öncesi yerel yönetmeliklerle ilgili bilgiye sahip olmalıdır. Üçüncü şahıslar (örn.: hava taşımacılığı veya nakliye firması) yoluyla taşımada dikkate alınması

Türkçe

gereken özel koşullar vardır. Paket, bir tehlikeli madde uzmanı eşliğinde hazırlanmalıdır. Akü, yalnızca hasarsız olması koşuluyla gönderilmelidir. Gönderide yerel yönetmelikler de dikkate alınmalıdır. Lütfen diğer ulusal yönetmelikleri de dikkate alın.

9 Çevre

Kullanılmış veya arızalı akü paketleri sadece deşarj olmaya, kısa devreye karşı korumalı biçimde (örneğin kutuplarını yapışkanla izole ederek) iade noktalarına iade edin (geçerli kurallara uyulmalıdır).

Aküler böylece düzenli geri kazanım sistemlerine teslim edilir.

Kullanılmış piller ve aküler ile ilgili Avrupa Birliği Direktifi ve ilgili ulusal yasaların uygulanması uyarınca, arızalı veya kullanım ömrünü tamamlamış aküler/piller ayrı ola-

334

rak toplanacak ve çevreye uygun geri dönüşüm kurumlarına teslim edilecektir.

Uygun imha için toplama noktaları hakkında bilgiler şurada www.festool.com/recycling görüntülenebilir.

REACH hakkındaki bilgiler:

www.festool.com/reach

10 Genel uyarılar

10.1 Bluetooth® hakkında bilgi

Akünün Bluetooth® üzerinden Festool Work uygulamasına bağlandığı ve korumalı bağlantı yetkilendirildiği andan itibaren akü otomatik olarak Festool Work uygulamasına bağlanır. Akü daha sonra Bluetooth® üzerinden düzenli olarak aletin ve akünün durum bilgisini (ID, çalışma durumu vb.) gönderir.

Bluetooth® markası ve logoları Bluetooth SIG, Inc.'nin tescilli markalarıdır ve TTS Tooltechnic Systems AG & Co. KG ve Festool tarafından lisanslı olarak kullanılmaktadır.

10.2 Veri korumasına yönelik bilgiler

Cihazda makine ve işletim verilerinin otomatik kaydı için bir çip mevcuttur. Kaydedilen verilerde doğrudan kişi referansı bulunmaz.

Bu veriler özel aletler aracılığıyla temassız şekilde okunabilir ve Festool tarafından sadece hata diyagnozu, onarım ve garanti işlemleri, kalite iyileştirmesi veya cihazın geliştirilmesi amaçlarıyla kullanılır. Bunun ötesinde bir veri kullanımı müşteri izni olmadan gerçekleşmez.

1 符号



一般性危险警告



请阅读使用说明书中的安全提示！



不得扔进生活垃圾。



回收符号 - 可循环使用材料



仅允许在 -10°C (14°F) 至 $+50^{\circ}\text{C}$ (122°F) 的温度范围内使用和存放蓄电池。



防火、防热 - 切勿将其丢弃到火中 - 爆炸危险！



防水 - 请勿浸入液体中。



建议、提示



CE 标志：确认本设备符合欧洲共同体指令。

2

锂离子电池组安全提示



警告！请阅读所有安全提示和说明。如不遵守安全提示和说明可能会导致触电、火灾和/或重伤。

请保存好所有安全提示和说明，以备将来使用。

锂离子电池组中的电池已经过气密处理，操作和使用时只要遵守制造商说明就可保证无毒无害。

- 小心处理电量耗尽的蓄电池。电池组会产生较强的短路电流，因此是危险源。即使当锂离子电池组看上去电量已用光时，也可能并未彻底耗尽电量。

- 避免物理撞击/影响。撞击和侵入异物都可能损坏蓄电池。这可能会导致电池组泄露、发热、生烟、燃烧或爆炸。
- 让未使用的电池组远离曲别针、硬币、钥匙、钉子、螺丝或其他可能引起触点短路的小型金属物品。电池端子短路可能会导致烧毁或火灾。
- 不要让电池组暴露在明火或过高的温度下。明火或高于 130°C (265°F) 的温度可能引发爆炸。
- 对电池组采取保护措施，避免长时间太阳直射。
- 请勿打开电池组。打开或改动电池组都可能会损坏保护措施。这可能会导致电池组发热、生烟、燃烧或爆炸。
- 请勿将电池组浸入液体，比如（盐）水或饮料。接触液体会导致电池组损坏。这可能会导致电池组发热、生烟、燃烧或爆炸。电池组无法再使用时请向授权的费斯托客户服务部门求助。
- 不要在空气湿度较高的环境中存放电池组。这样可能会导致电池组生锈。
- 请将电池组存放在儿童可接触的范围之外。
- 仅可使用制造商推荐的充电器为电池组充电。当适用于特定一种电池组的充电器为另一种电池组充电时，会有发生火灾的危险。
- 请遵循关于充电的所有说明，切勿在操作手册中规定的温度范围之外给电池组充电。错误充电或在允许的温度范围之外充电可能使电池组毁坏和加重发生火灾的危险。
- 锂离子电池组燃烧时，切勿用水灭火！使用砂子或防火毯。
- 电池组损坏和使用不当时可能会有蒸汽逸出。蒸汽会刺激呼吸道。请呼吸新鲜空气，缓解刺激，如有不适请立即就医。

中文

- 电池组仅可搭配您的费斯托设备使用。只有这样才能避免电池组过载。使用其他设备时可能会导致受伤和火灾。
- 使用不当时可能会有液体从电池组中溢出。请避免接触该液体。如意外接触，请用水冲洗。如有液体进入眼睛，请立即就医。溢出的电池液可能会导致皮肤刺激或烧伤。
- 电池组故障时可能会有液体渗出，浸湿相邻的物体。检查涉及的部件。用干纸巾吸净液体并用大量的水冲洗，以对其进行清洁。请佩戴防护手套避免接触皮肤。必要时，请更换部件。
- 不要使用损坏或经改动的电池组。损坏或经改动的电池组可能发生不可预测的行为，从而导致火灾、爆炸或伤害危险。
- 不得使用损坏的电池组。一旦出现一些异常特性，比如产生气味、发热、变色或变形，请立即停用电池组。继续使用的话，电池组可能会发热、生烟、自燃或爆炸。

- 请勿打开、挤压、过度加热（高于 80°C/ 176°F）或烧毁电池组。如果忽视该规定，会有造成烧伤或发生火灾的危险。请按照制造商的说明进行操作。

3 技术参数

锂离子电池组	BP 18 Li
频率	2402 - 2480 MHz
等效全向辐射功率 (EIRP)	< 10 dBm
重量	
BP 18 Li 3.1 Ergo I/	0.4 kg
BP 18 Li 3.0 Ergo I	(0.9 lbs)
BP 18 Li 5.2 ASI/	0.7 kg
BP 18 Li 5.0 ASI	(1.5 lbs)

	重量
BP 18 Li 8.0 HP-ASI	1 kg (2.2 lbs)
BP 18 Li 4.0 HPC-ASI	0.6 kg (1.3 lbs)

更多技术参数请参见电池组上的型号铭牌。

4 按规定使用

电池组适合搭配费斯托无绳电动工具（参见相应的设备）和规定的费斯托充电器（参见使用说明书开头的插图）使用。

5 设备元件

- [1-1] 电量指示按钮
- [1-2] 电量指示
- [1-3] 蓝牙®显示
- [1-4] 通风口（仅限 BP 18 Li ... ASI）
- [1-5] 用于松开电池组的按钮

所示插图*位于使用说明书的开始处。

*插图可能与原件有偏差。

6 使用



小心

受伤危险，移动式集尘器意外启动

- ▶ 使用移动式集尘器执行任何操作前，请检查哪个电池组与移动式集尘器连接在了一起。

6.1 电池组最佳处理提示



电池组交付时会带部分电量。为确保电池组的全部性能，使用前应在充电器中充满电。

电池组可随时充电，不会缩短使用寿命。充电中断也不会损坏电池组。



电动工具自动关闭后勿继续按压接通/关闭开关。电池组可能损坏。

中文

电池组装备了温度监视装置，仅允许在 0°C (32°F) 至约 50°C (122°F) 之间充电。从而提高电池的使用寿命。

- 将电池组尽可能存放在凉爽 (5°C 至 25°C / 41°F 至 77°F) 和干燥 (空气湿度 < 80%) 的环境中。
- 比如，夏季时勿将电池组放到汽车中。
- 如果在充电后使用时间明显缩短，则表示电池组已用坏，必须更换。
- 注意有关废弃处理的提示。

6.2 电量指示

操纵电量指示 [1-1] 按钮后，电量指示 [1-2] 显示电池组的电量：



70-100%



40-70%



15-40%



< 15% *

*建议：在继续使用前给电池组充电。

6.3 蓝牙®功能

电量指示旁是显示电池组连接状态的蓝牙®指示灯 [1-3]：



常亮蓝色

无绳电动工具运行，移动式集尘器已通过蓝牙®连接或电池组已与移动终端设备连接



脉冲式闪烁蓝色

电池组已准备好与移动终端设备连接 (比如软件升级)

- ❶ 电池组使用蓝牙®功能，以便在搭配无绳电动工具使用时自动接通和关闭相应装备的移动式集尘器。

将电池组与移动式集尘器连接在一起

- ❶ 移动式集尘器仅可同时连接一台无绳电动工具。
- ❶ 当移动式集尘器首次通过电池组接通后并用遥控器关闭时，连接的电池组会断开与移动式集尘器的临时连接。接着，可以重新连接电池组。
- ▶ 激活移动式集尘器的自动模式（参见移动式集尘器的使用说明书）。
- ▶ 如果已经使用无绳电动工具，请确保电池组的电量指示熄灭，以便可以进行连接（个别情况下可能需要几秒钟）。
- ▶ 按压一次移动式集尘器或遥控器上的连接按钮。

加装型接收模块上的 LED 指示灯缓慢旋转闪烁蓝色，表示移动式集尘器在 60 秒内可连接。

- ▶ 接通无绳电动工具。
移动式集尘器启动，电池组已连接，直至手动关闭移动式集尘器。

- ❶ 将另一个电池组与移动式集尘器连接时，会断开第一个电池组的连接。

接通/关闭移动式集尘器

建立电池组和移动式集尘器之间的连接后，移动式集尘器将在使用无绳电动工具时自动随同启动。

- ❶ 当通过电池组关闭移动式集尘器时，集尘器将继续运行最多 15 秒。
- ▶ 按压无绳电动工具的接通/关闭开关，以接通移动式集尘器。
- ▶ 松开无绳电动工具的接通/关闭开关，以关闭移动式集尘器。

中文

将电池组从移动式集尘器上断开

如要断开电池组和移动式集尘器之间的连接，请执行以下步骤之一：

- 切断移动式集尘器的电源
- 将电池组放到充电器上
- 将其他电池组与移动式集尘器连接在一起

连接一个移动终端设备

通过费斯托工具 Work App* 将电池组和移动终端设备连接（例如进行软件更新）。

- ▶ 按压电量指示 [1-1] 按钮，直至蓝牙® 显示 [1-3] 脉冲式闪烁蓝色。电池组在 60 秒内可连接。
- ▶ 按照费斯托工具 Work App* 中的说明授权安全连接。

*部分国家/地区不可用。

7 保养和维护

- ▶ 保持电池组上连接触点的整洁。
- ▶ 保持电池组上的通风口 [1-4] 打开。

- ▶ 如果电池组的功能不再可用，请向授权的费斯托工具客户服务部门求助 (www.festool.cn/service)。

8 运输

包装内的锂离子电池组符合危险品法的要求。运输前，用户必须了解当地的法规。由第三方承运时（比如：航空运输或货运时，必须注意相应的特殊要求。准备包装时，必须请教危险品专家。当完好无损时，才可发送电池组。发送电池组时，请注意当地的法规。请注意其他可能的国家法规。

9 环境

仅为报废或损坏的电池组放电，以防短路（使用胶带进行电极的绝缘处理），将其从旧工具中拆下然后交给回收点（注意适用的法规）。

从而按规定循环利用电池组。

根据电池、蓄电池方面的欧盟指令和相关国家法律，损坏或用旧的电池组/电池必须分类收集，然后提供给环保回收机构。

进行合规废弃处理的回收点信息

www.festool.cn/recycling 可查询如下。

有关 REACH 的信息：www.festool.cn/reach

10 一般提示

10.1 执行标准

GB/T 28164 检验合格。

10.2 蓝牙® 相关信息

一旦电池组通过蓝牙® 连接到费斯托工具 Work App，并且安全连接得到授权，电池组

将从此时起自动连接到费斯托工具 Work App。之后，电池组会定期通过蓝牙® 发送设备和电池组的状态信息（ID、运行状态等）。

10.3 关于数据保护的信息

设备包含一个芯片，用于自动保存设备和工作信息。所保存的数据不包含任何与个人直接有关的信息。

这些数据可利用特殊设备以无接触方式读取，并被费斯托工具专用于故障诊断、维修和保修处理以及用于设备的质量改进或后续研发。如果没有客户的明确同意，数据的使用将不会超出以上范围。

11 联系

图特斯工具系统技术（上海）有限公司
上海市浦东新区祖冲之路 2290 弄展想广场 7 号楼
电话：021-6818 2800 / 400 888 2800
传真：021-6818 2880

中文

网址：www.festool.cn

www.festool.com.cn

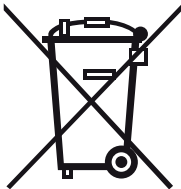

Li-Ion

www.festool.com

Festool GmbH

Wertstraße 20

73240 Wendlingen

Germany

www.festool.com/reach
